

VIATTO

РУКОВОДСТВО ПО ЭКСПЛУАТАЦИИ

Льдогенератор

Модель: VA-IM89



Важные инструкции по безопасности: прочтите внимательно и сохраните для справки на будущее.

Благодарим за покупку нашего изделия. Надеемся, вам понравится пользоваться этим прибором.

Убедитесь, что вы прочли и поняли это руководство перед использованием прибора и следуете всем инструкциям.

ВВЕДЕНИЕ

Льдогенератор - это изделие по производству льда для профессиональных целей. Имея роскошный внешний вид и антибактериальные материалы внутренних компонентов, он подходит для длительного использования. Автоматическая система генерации льда работает быстро и всегда производит кубики льда стандартной формы. В зависимости от предпочтений пользователя можно выбрать один из двух размеров для кубиков льда.

Для эффективной и безотказной работы льдогенератора всегда следуйте нашим инструкциям.

ОСОБЕННОСТИ ИЗДЕЛИЯ

1. Применение технологии охлаждения компрессора позволяет льдогенератору эффективно производить кубики.
2. Этот прибор предназначен для использования в домохозяйствах и аналогичных областях применения, таких как:
 - Кухонные зоны для персонала в магазинах, офисах и на других рабочих объектах;
 - Фермерские дома;
 - Клиентами гостиниц, мотелей и других объектов для проживания.
3. За процессом производства льда можно наблюдать через прозрачное окошко.
4. Запуск нажатием кнопки, светодиодные индикаторы сигнализируют о различных состояниях.
5. Предупреждения "Мало воды" и "Корзина для льда заполнена". Просто извлеките лед для продолжения процесса.

ИНСТРУКЦИИ ПО БЕЗОПАСНОСТИ

Перед использованием прочтите все инструкции ниже во избежание травмы или повреждения, а также для получения максимальной отдачи от прибора. Храните данное руководство в безопасном месте. Если вы отдаете или передаете данный прибор кому-либо еще, обязательно приложите данное руководство.

В случае ущерба, вызванного несоблюдением пользователем инструкций из данного руководства, гарантия аннулируется. Производитель/импортер не несет ответственности за ущерб, вызванный несоблюдением данного руководства, небрежной эксплуатацией или использованием не в соответствии с требованиями данного руководства.

1. Этот прибор может использоваться детьми старше 8 лет и лицами со сниженными физическими, сенсорными или умственными способностями или отсутствием опыта и знаний, если они находятся под наблюдением или им был проведен инструктаж по безопасному использованию прибором, и они понимают возможные риски.
2. Детям запрещено играть с прибором.
3. Детям запрещено производить очистку и обслуживание без наблюдения взрослых.
4. Если шнур питания поврежден, он должен быть заменен производителем, сервисом или квалифицированным техником во избежание поражения током.
5. Предупреждение: Используйте только питьевую воду.
6. Всегда отключайте питание прибора, если он остается без присмотра и перед сборкой, разборкой или очисткой.
7. Этот прибор предназначен для использования в домохозяйствах и аналогичных областях применения, таких как: кухонные зоны для персонала в магазинах, офисах и на других рабочих объектах; фермерские дома и клиентами гостиниц, мотелей и других объектов для проживания; объекты типа "постель-завтрак"; выездное ресторанное обслуживание и аналогичные нерозничные сферы применения.
8. Перед тем, как вставить вилку в розетку, убедитесь, что напряжение и частота сети соответствуют спецификациям на табличке прибора.
9. Отключайте вилку питания от розетки, когда прибор не используется и перед очисткой.
10. Убедитесь, что шнур питания не свешивается через острые края, и держите его вдали от горячих объектов и открытого огня.
11. Не погружайте прибор или вилку питания в воду или другие жидкости.

Опасно для жизни из-за поражения током!

12. При извлечении вилки из розетки тяните за вилку. Не тяните за шнур питания.

13. Не прикасайтесь к прибору, упавшему в воду. Отключите вилку от розетки, выключите прибор и отправьте его в авторизованный сервис-центр для ремонта.

14. Не вставляйте вилку в розетку и не извлекайте из нее мокрыми руками.

15. Никогда не пытайтесь открыть корпус прибора или отремонтировать прибор самостоятельно. Это может привести к поражению током.

16. Никогда не оставляйте работающий прибор без присмотра.

17. Этот прибор не предназначен для коммерческого использования.

18. Не используйте прибор не по назначению.

19. Ни скручивайте шнур вокруг прибора и не перегибайте его.

20. Не пользуйтесь данным прибором в непосредственной близости от ванны, душа или плавательного бассейна.

21. Данный льдогенератор специально предназначен для производства кубиков льда, не используйте прибор для охлаждения других пищевых продуктов или напитков - это может повредить систему.

22. Не храните и не используйте бензин и другие воспламеняемые вещества вблизи льдогенератора. Не пользуйтесь льдогенератором в случае утечки воспламеняемого газа во избежание возгорания.

23. Не перемещайте включенный прибор во избежание повреждения системы охлаждения.

24. Не переливайте воду - это может быть опасно. Не наливайте воду выше отметки MAX или ниже отметки MIN.

25. Держите прибор в хорошо проветриваемом месте. Оставьте минимум 20 см свободного пространства у отверстий забора и выпуска воздуха.

26. Не пользуйтесь механическими инструментами или другими средствами для ускорения процесса размораживания, за исключением рекомендованных производителем.

27. Не повреждайте контур хладагента.



28. **ОСТОРОЖНО: Риск возгорания!**



29. **ПРЕДУПРЕЖДЕНИЕ:** Не прикасайтесь к испарителю во время производства льда. Можно получить ожог кожи!

30. Инструкции по эксплуатации, очистке и утилизации прибора приведены в

нижеследующих параграфах руководства.

ОПИСАНИЕ КОМПОНЕНТОВ

1. Прозрачное окошко
2. Крышка
3. Панель управления
4. Отверстия для выпуска воздуха
5. Отверстия для забора воздуха
6. Шнур питания
7. Слив воды
8. Корзина для кубиков льда
9. Испаритель
10. Льдогенерирующий отсек
11. Совок для льда

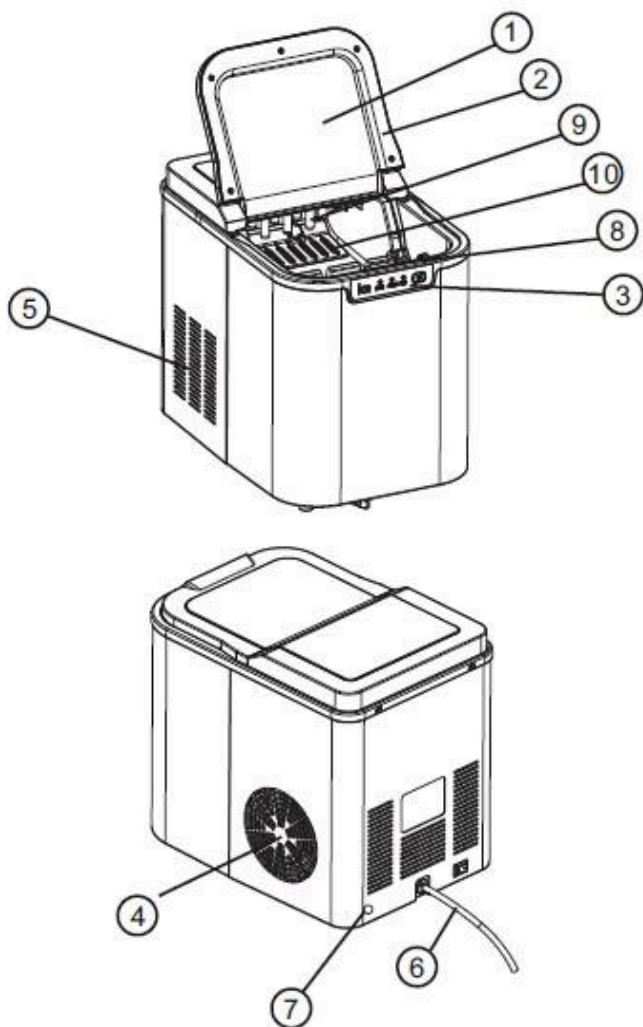

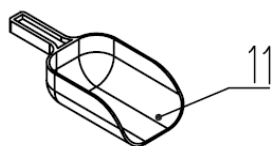

ПЕРЕД ИСПОЛЬЗОВАНИЕМ

1. Удалите всю упаковку; извлеките совок для льда и запасную силиконовую пробку.
2. Установите прибор на устойчивую и плоскую поверхность. Держите прибор вдали от источников тепла и прямого солнечного света в хорошо проветриваемом месте и обеспечьте минимум 20 см пространства у отверстий забора и выпуска воздуха.
3. Очистка прибора и его компонентов (См. "**ОЧИСТКА И ОБСЛУЖИВАНИЕ**").

Осторожно! Не использовать вне помещений. Не использовать прибор в слишком холодной или слишком жаркой среде. Если температура окружающей среды ниже 5°C или выше 43°C, прибору будет сложно производить лед.

КАК ПОЛЬЗОВАТЬСЯ

Не используйте прибор в течение 30 минут после транспортировки. Слишком раннее включение питания может повредить льдогенератор.

1. Извлеките корзину для кубиков льда. Налейте воду (только воду, соответствующую питьевым стандартам) в резервуар для воды.

Предупреждение: использование дистиллированной или очищенной воды может привести к периодическим срабатываниям сигнала отсутствия воды; для его устранения просто добавьте немного соли в резервуар для воды.

Проверяйте, чтобы уровень воды никогда не находился ниже отметки H-MIN или выше отметки H-MAX.

После налива воды установите на место корзину для кубиков льда.

ПАНЕЛЬ УПРАВЛЕНИЯ



Описание кнопок и функций:

- (1) Кнопка ВКЛ/ВЫКЛ/Режим ожидания 
- (2) Индикатор **ЗАПОЛНЕНО ЛЬДОМ (ICE FULL)**
- (3) Индикатор **ДОБАВЬТЕ ВОДЫ (ADD WATER)**
- (4) Индикатор **S/L**
- (5) Индикатор **РАБОТА (WORK)**

Вставьте вилку в стенную розетку, начнет мигать индикатор **РАБОТА**, раздастся короткий сигнал, и прибор готов к работе.

Нажатием кнопки **S/L** выберите размер кубиков льда, **S** - маленький, **L** - большой. По умолчанию установлен большой размер.

- Для включения прибора нажмите кнопку **ВКЛ/ВЫКЛ/Режим ожидания**  , загорится индикатор **РАБОТА**.

Прибор начинает делать кубики льда.

- В течение 15 минут прибор устанавливает правильную температуру, и первые кубики льда готовы. Пока прибор включен, он продолжит производить 9 кубиков льда каждые 8-10 минут.

- Через прозрачное окошко (1) можно проверять бесперебойность процесса производства кубиков льда.

- При заполнении корзины для кубиков льда загорится индикатор **ЗАПОЛНЕНО ЛЬДОМ** и раздастся короткий звуковой сигнал.

Извлеките корзину для кубиков льда из прибора, сложите кубики льда в прохладном месте и установите корзину обратно в прибор. Можно сразу опять включить льдогенератор для производства новой партии кубиков льда.

- При отсутствии воды загорится индикатор **ДОБАВЬТЕ ВОДЫ** и раздастся короткий звуковой сигнал. Заполните резервуар водой и нажмите кнопку  для продолжения процесса.

- Если в приборе остались кубики льда, они постепенно тают, талая вода стечет в резервуар для воды, и затем льдогенератор начнет производить новую партию

кубиков льда. Машину можно остановить в любое время нажатием кнопки  .

Если льдогенератор не используется длительное время, вылейте воду из резервуара и отключите прибор от стенной розетки.

- Для прерывания процесса нажмите кнопку **ВКЛ/ВЫКЛ/Режим ожидания**  .

- Отключите вилку от стеновой розетки. Экран погаснет.

- Дайте прибору полностью остыть.

РЕЖИМ САМООЧИСТКИ

Следует запустить режим самоочистки при первом использовании прибора и/или после длительного простоя.

Этап 1:

1) Добавьте равное количество воды и уксуса (1:1) в резервуар для воды.

2) В режиме ожидания удерживайте нажатой кнопку **ВКЛ/ВЫКЛ**  как минимум 5 секунд для активации режима самоочистки. Режим самоочистки запустится автоматически после звукового сигнала.

Когда прибор находится в режиме самоочистки, одновременно загорятся

индикаторы **РАБОТА, ЗАПОЛНЕНО ЛЬДОМ** и **ДОБАВЬТЕ ВОДЫ**.

3) Во время самоочистки компрессор будет нагнетать воду в льдогенерирующий отсек и змеевик испарителя, затем льдогенерирующий отсек переворачивается и выливает воду в резервуар для воды. Этот цикл повторяется 5 раз.

4) По завершении прибор автоматически переходит в режим ожидания.

Этап 2:

1) Удалите сливную крышку и пробку, слейте воду, вставьте пробку и закрутите крышку.

2) Добавьте свежую воду до максимально разрешенной отметки.

2) В режиме ожидания удерживайте нажатой кнопку **ВКЛ/ВЫКЛ**  как минимум 5 секунд для активации режима самоочистки.

4) По завершении этого последнего этапа процесса самоочистки прибор автоматически переходит в режим ожидания. Слейте воду из внутреннего резервуара, сняв сливную крышку и пробку. Оставьте верхнюю крышку открытой для сушки воздухом.

Если во время самоочистки закончится вода, прибор автоматически переходит в режим ожидания; если льдогенерирующий отсек не переворачивается, одновременно загорятся индикаторы **ЗАПОЛНЕНО ЛЬДОМ** и **ДОБАВЬТЕ ВОДЫ**. Удерживайте нажатой кнопку **ВКЛ/ВЫКЛ** не менее 5 секунд для отмены режима самоочистки и перехода к другим операциям.

ОЧИСТКА И ОБСЛУЖИВАНИЕ

Предупреждение:

- Перед очисткой или обслуживанием выключите прибор, отключите вилку от стенной розетки и подождите пока прибор полностью не остынет.

Не оставляйте воду в приборе на длительное время во избежание загрязнения воды. Для удаления излишней воды пользуйтесь вентилем на водосливе.

Осторожно:

1. Не используйте агрессивные или абразивные чистящие средства для очистки прибора.

2. Очистите внешнюю поверхность прибора мягкой влажной тканью. Тщательно протрите насухо внешнюю поверхность прибора чистой сухой тканью.

3. Очистите внутреннюю поверхность прибора мягкой влажной тканью. Тщательно протрите насухо внутреннюю поверхность прибора чистой сухой тканью.

4. Промойте совок для кубиков льда в мыльной воде или посудомоечной машине. Сполосните совок для кубиков льда в проточной воде. Тщательно протрите насухо совок для кубиков льда чистой сухой тканью.

5. Если льдогенератор не будет использоваться длительное время, следует отключить его от сети, слить воду и насухо протереть прибор сухой тканью. Храните льдогенератор в чистом месте.

6. Регулярно проверяйте прибор на наличие возможных повреждений.

УСТРАНЕНИЕ НЕПОЛАДОК

Проблема	Возможная причина	Решение
Не горит индикатор РАБОТА	Не включено питание.	<ol style="list-style-type: none"> 1. Проверьте соответствие источника питания. 2. Проверьте, надежно ли соединен шнур питания с прибором и источником питания. 3. Могут быть повреждены внутренние компоненты. Требуется обслуживание - обратитесь за помощью к специалистам.
Горит индикатор ЗАПОЛНЕНО ЛЬДОМ	<ol style="list-style-type: none"> 1. Корзина для льда заполнена. 2. Защита от низких температур (температура окружающего воздуха ниже 5°C). 	<ol style="list-style-type: none"> 1. Автоматическое восстановление после удаления кубиков льда. 2. Переместите льдогенератор в более теплое место с температурой воздуха выше 5°C.
Горит индикатор ДОБАВЬТЕ ВОДЫ	Отсутствует вода.	<ol style="list-style-type: none"> 1. Налейте питьевую воду в льдогенератор и нажмите кнопку  во избежание поломки. 2. Компоненты или система подачи воды может быть повреждена. Необходимо провести обслуживание специалистом.
Горят оба индикатора ЗАПОЛНЕНО ЛЬДОМ и ДОБАВЬТЕ ВОДЫ	Льдогенерирующий отсек в неправильном положении.	<ol style="list-style-type: none"> 1. Проверьте, не попал ли в льдогенерирующий отсек посторонний предмет 2. Могут быть повреждены внутренние компоненты. Необходимо провести обслуживание специалистом.

Лед не производится или производится плохо	<ol style="list-style-type: none"> 1. Заблокирован теплоотвод. 2. Температура воды слишком высокая. 3. Температура окружающей среды слишком высокая. 4. Утечка хладагента. 	<ol style="list-style-type: none"> 1. Очистите пыль с отверстий забора и выпуска воздуха. 2. Залейте воду комнатной температуры. 3. Переместите льдогенератор в прохладное место. 4. Холодильная установка может быть повреждена. Необходимо провести обслуживание специалистом.
Ненормальный шум	Вентилятор или насос заблокированы.	<ol style="list-style-type: none"> 1. Установите прибор в подходящем месте. 2. Необходимо провести обслуживание специалистом.

ТЕХНИЧЕСКИЕ ХАРАКТЕРИСТИКИ

Модель	VA-IM89
Номинальное напряжение	220-240 В переменного тока
Номинальная частота	50 Гц
Номинальный ток	0,8 А
Класс защиты	I
Хладагент	R600a

ЭКОЛОГИЧЕСКИ БЕЗВРЕДНАЯ УТИЛИЗАЦИЯ



Данная маркировка указывает на то, что данное изделие не следует утилизировать вместе с другими бытовыми отходами. Во избежание возможного вреда окружающей среде или здоровью человека от неконтролируемой ликвидации отходов, утилизируйте его ответственно для содействия экологичному повторному использованию материальных ресурсов. Для возврата использованного прибора пользуйтесь системой сбора и возврата или свяжитесь с розничным продавцом, у которого был куплен прибор. Они могут забрать прибор для безопасной для окружающей среды переработки.