

COSO®

D E S I G N

Original Bedienungsanleitung

Kaffeemaschine NOVEA C4



Artikel-Nr.1852

Braukmann GmbH

Raiffeisenstraße 9
D-59757 Arnsberg

Tel.: +49 (0) 29 32 / 80 55 4 – 99

Fax: +49 (0) 29 32 / 80 55 4 – 77

eMail: kundenservice@caso-germany.de

Internet: www.caso-germany.de

Dokument-Nr.: 1852 29-03-2016

Druck- und Satzfehler vorbehalten.

© 2016 Braukmann GmbH

1	Bedienungsanleitung	9
1.1	Allgemeines.....	9
1.2	Informationen zu dieser Anleitung	9
1.3	Warnhinweise.....	9
1.4	Haftungsbeschränkung.....	10
1.5	Urheberschutz.....	10
2	Sicherheit.....	10
2.1	Bestimmungsgemäße Verwendung	10
2.2	Allgemeine Sicherheitshinweise	11
2.3	Gefahr durch elektrischen Strom	12
3	Inbetriebnahme	12
3.1	Sicherheitshinweise	12
3.2	Lieferumfang und Transportinspektion	12
3.3	Auspacken.....	13
3.4	Entsorgung der Verpackung.....	13
3.5	Anforderungen an den Aufstellort.....	13
3.6	Elektrischer Anschluss	13
4	Aufbau und Funktion.....	14
4.1	Übersicht	14
4.2	Typenschild.....	15
5	Bedienung und Betrieb	15
5.1	Vorbereiten der Kaffeemaschine.....	15
5.2	Gebrauch	16
5.2.1	Kaffee kochen	16
5.2.2	Tropf-Stopp-Funktion	17
5.3	Bedienfeld.....	18
5.3.1	Audiosignale	18
5.3.2	Einstellen der Uhrzeit, Timer & Automatisches Kaffeekochen	18
5.3.3	1 bis 4 - Tassen-Funktion.....	19
6	Reinigung und Pflege.....	19
6.1	Sicherheitshinweise	19
6.2	Reinigung und Wechseln des Kohlefilters	19
7	Entsorgung des Altgerätes	20
8	Garantie	21
9	Technische Daten	21

10	Operating Manual.....	23
10.1	General	23
10.2	Information on this manual	23
10.3	Warning notices	23
10.4	Limitation of liability	24
10.5	Copyright protection	24
11	Safety	24
11.1	Intended use.....	24
11.2	General Safety information	25
11.3	Dangers due to electrical power.....	26
12	Commissioning	26
12.1	Safety information	26
12.2	Delivery scope and transport inspection.....	26
12.3	Unpacking.....	27
12.4	Disposal of the packaging.....	27
12.5	Setup location requirements:	27
12.6	Electrical connection	27
13	Design and Function	28
13.1	Overview.....	28
13.2	Rating plate	29
14	Operation and Handling	29
14.1	Preparing the Coffee Maker	30
14.2	Use	30
14.2.1	Brewing coffee	30
14.2.2	Drip-stop function	32
14.3	Control panel.....	32
14.3.1	Audio signals	32
14.3.2	Setting the clock, timer and auto-brewing	32
14.3.3	1-4 Cup function.....	33
15	Cleaning and Maintenance.....	33
15.1	Safety information	33
15.2	Cleaning the device and changing the charcoal filter	33
16	Disposal of the Old Device.....	34
17	Guarantee	35
18	Technical Data.....	35

19	Mode d'emploi.....	37
19.1	Généralités	37
19.2	Informations relatives à ce manuel	37
19.3	Avertissements de danger	37
19.4	Limite de responsabilités	38
19.5	Protection intellectuelle	38
20	Sécurité.....	38
20.1	Utilisation conforme	38
20.2	Consignes de sécurités générales	39
20.3	Dangers du courant électrique	40
21	Mise en service	40
21.1	Consignes de sécurité.....	40
21.2	Inventaire et contrôle de transport.....	40
21.3	Déballage	40
21.4	Elimination des emballages	41
21.5	Exigences pour l'emplacement d'utilisation.....	41
21.6	Raccordement électrique	41
22	Assemblage et Fonction	42
22.1	Vue d'ensemble.....	42
22.2	Plaque signalétique	43
23	Commande et fonctionnement	43
23.1	Préparation de la machine à café	44
23.2	Mise en service	44
23.2.1	Préparer du café	44
23.2.2	Fonction stop-goutte	46
23.3	Panneau de commande	46
23.3.1	Signaux audio	46
23.3.2	Réglage de l'heure, minuterie et preparation automatique du café	46
23.3.3	1-4 Cup fonction.....	47
24	Nettoyage et entretien	47
24.1	Consignes de sécurité.....	47
24.2	Nettoyage de la machine à café et remplacement du filtre à charbon ...	47
25	Elimination des appareils usés	48
26	Garantie	49
27	Caractéristiques techniques.....	49

28	Istruzione d'uso	51
28.1	In generale.....	51
28.2	Informazioni su queste istruzioni d'uso	51
28.3	Indicazioni d'avvertenza.....	51
28.4	Limitazione della responsabilità.....	52
28.5	Tutela dei diritti d'autore	52
29	Sicurezza	52
29.1	Utilizzo conforme alle disposizioni	52
29.2	Indicazioni generali di sicurezza	53
29.3	Pericolo dovuto a corrente elettrica.....	54
30	Messa in funzione	54
30.1	Indicazioni di sicurezza	54
30.2	Insieme della fornitura ed ispezione trasporto.....	54
30.3	Disimballaggio	54
30.4	Smaltimento dell'involucro	55
30.5	Requisiti del luogo di posizionamento	55
30.6	Connessione elettrica.....	55
31	Costruzione e funzione	56
31.1	Panoramica.....	56
31.2	Targhetta di omologazione	57
32	Costruzione e funzione	57
32.1	Preparazione della macchina da caffè	57
32.2	Uso	58
32.2.1	Preparare il caffè.....	58
32.2.2	Funzione Drip-stop.....	59
32.3	Pannelo comandi	60
32.3.1	Segnali audio	60
32.3.2	Impostare l'ora, timer e preparazione automatic del caffè.....	60
32.3.3	Tasto 1-4 Cup	61
33	Pulizia e cura	61
33.1	Avvertenze di sicurezza	61
33.2	Pulizia della macchina da caffè e sostituzione del filtro di carbonio	61
34	Smaltimento dell'apparecchio obsoleto	62
35	Garanzia	62
36	Dati tecnici.....	63

37	Manual del usuario	65
37.1	Generalidades	65
37.2	Información acerca de este manual	65
37.3	Advertencias	65
37.4	Limitación de responsabilidad	66
37.5	Derechos de autor (copyright).....	66
38	Seguridad	66
38.1	Uso previsto	66
38.2	Instrucciones generales de seguridad.....	67
38.3	Peligro de electrocución	68
39	Puesta en marcha	68
39.1	Instrucciones de seguridad	68
39.2	Ámbito de suministro e inspección de transporte.....	68
39.3	Desembalaje	68
39.4	Eliminación del embalaje	68
39.5	Requisitos que debe reunir el lugar de montaje	69
39.6	Conexión eléctrica	69
40	Estructura y funciones	70
40.1	Sinopsis	70
40.2	Placa de especificaciones.....	71
41	Operación y funcionamiento	71
41.1	Preparación de la máquina de café	72
41.2	Uso	72
41.2.1	Preparación de café	72
41.2.2	Función antigoteo.....	74
41.3	Panel de instrucciones	74
41.3.1	Señales acusticas	74
41.3.2	Ajustar la hora, temporizador y preparacion automatic de café	74
41.3.3	Tecla 1-4 Cup	75
42	Limpieza y conservación	75
42.1	Instrucciones de seguridad	75
42.2	Limpieza de la maquina de café y reemplazo del filtro de carbon activo.....	76
43	Eliminación del aparato usado	76
44	Garantía	77
45	Datos técnicos	77

46	Gebruiksaanwijzing	79
46.1	Algemeen.....	79
46.2	Informatie over deze gebruiksaanwijzing	79
46.3	Waarschuwingsinstructies.....	79
46.4	Aansprakelijkheid	80
46.5	Auteurswet	80
47	Veiligheid	80
47.1	Gebruik volgens de voorschriften.....	80
47.2	Algemene veiligheidsinstructies	81
47.3	Gevaar door elektrische stroom	82
48	Ingebruikname	82
48.1	Veiligheidsvoorschriften	82
48.2	Leveringsomvang en transportinspectie	82
48.3	Uitpakken.....	83
48.4	Verwijderen van de verpakking	83
48.5	Eisen aan de plek van plaatsing	83
48.6	Elektrische aansluiting.....	83
49	Opbouw en functie.....	84
49.1	Overzicht	85
49.2	Typeplaatje	86
50	Bediening en gebruik	86
50.1	Vorbereiden van het koffiezetapparaat.....	86
50.2	Gebruik	87
50.2.1	Koffie zetten	87
50.2.2	Drip Stop-functie	88
50.3	Bedieningsveld	89
50.3.1	Audiosignalen	89
50.3.2	Instellen van de tijd, timer en automatisch koffie zetten	89
50.3.3	Knop 1-4 Cup	90
51	Reiniging en onderhoud.....	90
51.1	Veiligheidsvoorschriften	90
51.2	Reinigen van het koffiezetapparaat en vervangen van het koolstoffilter.....	90
52	Afvoer van het oude apparaat	91
53	Garantie	92
54	Technische gegevens.....	92

1 Bedienungsanleitung

1.1 Allgemeines

Lesen Sie die hier enthaltenen Informationen, damit Sie mit Ihrem Gerät schnell vertraut werden und seine Funktionen in vollem Umfang nutzen können.

Ihre Kaffeemaschine dient Ihnen viele Jahre lang, wenn Sie sie sachgerecht behandeln und pflegen. Wir wünschen Ihnen viel Freude beim Gebrauch.

1.2 Informationen zu dieser Anleitung

Diese Bedienungsanleitung ist Bestandteil der Kaffeemaschine (nachfolgend als Gerät bezeichnet) und gibt Ihnen wichtige Hinweise für die Inbetriebnahme, die Sicherheit, den bestimmungsgemäßen Gebrauch und die Pflege des Gerätes. Die Bedienungsanleitung muss ständig am Gerät verfügbar sein. Sie ist von jeder Person zu lesen und anzuwenden, die mit der: • Inbetriebnahme • Bedienung • Störungsbehebung und/oder • Reinigung des Gerätes beauftragt ist. Bewahren Sie diese Bedienungsanleitung auf und geben Sie diese mit dem Gerät an Nachbesitzer weiter.

1.3 Warnhinweise

In der vorliegenden Bedienungsanleitung werden folgende Warnhinweise verwendet:

▲GEFAHR

Ein Warnhinweis dieser Gefahrenstufe kennzeichnet eine drohende gefährliche Situation. Falls die gefährliche Situation nicht vermieden wird, führt dies zum Tod oder zu schweren Verletzungen.

- ▶ Die Anweisungen in diesem Warnhinweis befolgen, um die Gefahr des Todes oder schwerer Verletzungen von Personen zu vermeiden.

▲WARNUNG

Ein Warnhinweis dieser Gefahrenstufe kennzeichnet eine mögliche gefährliche Situation. Falls die gefährliche Situation nicht vermieden wird, kann dies zu schweren Verletzungen führen.

- ▶ Die Anweisungen in diesem Warnhinweis befolgen, um Verletzungen von Personen zu vermeiden.

▲VORSICHT

Ein Warnhinweis dieser Gefahrenstufe kennzeichnet eine mögliche gefährliche Situation.

Falls die gefährliche Situation nicht vermieden wird, kann dies zu leichten oder gemäßigten Verletzungen führen.

- ▶ Die Anweisungen in diesem Warnhinweis befolgen, um Verletzungen von Personen zu vermeiden.

HINWEIS

Ein Hinweis kennzeichnet zusätzliche Informationen, die den Umgang mit der Maschine erleichtern.

1.4 Haftungsbeschränkung

Alle in dieser Anleitung enthaltenen technischen Informationen, Daten und Hinweise für die Installation, Betrieb und Pflege entsprechen dem letzten Stand bei Drucklegung und erfolgen unter Berücksichtigung unserer bisherigen Erfahrungen und Erkenntnisse nach bestem Wissen. Aus den Angaben, Abbildungen und Beschreibungen in dieser Anleitung können keine Ansprüche hergeleitet werden.

Der Hersteller übernimmt keine Haftung für Schäden aufgrund:

- Nichtbeachtung der Anleitung
- Unsachgemäßer Reparaturen
- Technischer Veränderungen, Modifikationen des Gerätes
- Nicht bestimmungsgemäßer Verwendung
- Verwendung nicht zugelassener Ersatzteile

Modifikationen des Gerätes werden nicht empfohlen und sind nicht durch die Garantie gedeckt. Übersetzungen werden nach bestem Wissen durchgeführt. Wir übernehmen keine Haftung für Übersetzungsfehler, auch dann nicht, wenn die Übersetzung von uns oder in unserem Auftrag erfolgte. Verbindlich bleibt allein der ursprüngliche deutsche Text.

1.5 Urheberschutz

Diese Dokumentation ist urheberrechtlich geschützt.

Alle Rechte, auch die der fotomechanischen Wiedergabe, der Vervielfältigung und der Verbreitung mittels besonderer Verfahren (zum Beispiel Datenverarbeitung, Datenträger und Datennetze), auch teilweise, behält sich die Braukmann GmbH vor.

Inhaltliche und technische Änderungen vorbehalten.

2 Sicherheit

In diesem Kapitel erhalten Sie wichtige Sicherheitshinweise im Umgang mit dem Gerät. Dieses Gerät entspricht den vorgeschriebenen Sicherheitsbestimmungen. Ein unsachgemäßer Gebrauch kann jedoch zu Personen- und Sachschäden führen.

2.1 Bestimmungsgemäße Verwendung

Dieses Gerät ist nur für den Gebrauch im Haushalt in geschlossenen Räumen zum

- Kaffee kochen bestimmt. Eine andere oder darüber hinausgehende Benutzung gilt als nicht bestimmungsgemäß.

▲ WARNUNG

Gefahr durch nicht bestimmungsgemäße Verwendung!

Von dem Gerät können bei nicht bestimmungsgemäßer Verwendung und/oder andersartiger Nutzung Gefahren ausgehen.

- ▶ Das Gerät ausschließlich bestimmungsgemäß verwenden.
- ▶ Die in dieser Bedienungsanleitung beschriebenen Vorgehensweisen einhalten.

Ansprüche jeglicher Art wegen Schäden aus nicht bestimmungsgemäßer Verwendung sind ausgeschlossen. Das Risiko trägt allein der Betreiber.

2.2 Allgemeine Sicherheitshinweise

HINWEIS

Beachten Sie für einen sicheren Umgang mit dem Gerät die folgenden allgemeinen Sicherheitshinweise:

- ▶ Lesen Sie alle Anweisungen sorgfältig.
- ▶ Dieses Gerät kann von Kindern, die älter als 8 Jahre sind, sowie von Personen mit einer geistigen, sensorischen oder körperlichen Behinderung benutzt werden, wenn sie über den sicheren Betrieb unterrichtet worden sind und die möglichen Gefahren verstehen.
- ▶ Kinder dürfen mit dem Gerät nicht spielen.
- ▶ Reinigungs- und Wartungsarbeiten dürfen nicht von Kindern ohne Beaufsichtigung durchgeführt werden, solange sie nicht mindestens 8 Jahre alt sind und beaufsichtigt werden. Halten Sie das Gerät und das Stromkabel außerhalb der Reichweite von Kindern unter 8 Jahren.
- ▶ Berühren Sie nicht die heißen Oberflächen. Verwenden Sie die Griffe.
- ▶ Gerät, Kabel und Stecker nicht in Wasser und andere Flüssigkeiten tauchen um Brand, elektrischen Schlag oder Verletzungen zu vermeiden.
- ▶ Vor der Reinigung und Verstauung ziehen Sie den Netzstecker aus der Steckdose, wenn das Gerät nicht in Gebrauch ist und lassen Sie das Gerät abkühlen.
- ▶ Betreiben Sie dieses Gerät nicht, wenn sein Stromkabel oder -stecker beschädigt ist, wenn es nicht ordnungsgemäß arbeitet oder wenn es beschädigt oder fallengelassen wurde. Wenn das Stromkabel beschädigt ist, muss es vom Hersteller, seiner Serviceagentur oder einer ähnlich qualifizierten Person ersetzt werden, um Gefahren zu vermeiden.
- ▶ Der Einsatz von Teilen und Zusätzen, die nicht vom Hersteller empfohlen wurden, können zu Verletzungen führen.
 - Nicht im Freien verwenden.
- ▶ Das Kabel darf nicht über heiße Oberflächen oder den Rand eines Tisches hängen.
- ▶ Nicht auf oder in der Nähe eines heißen Gas-oder Elektro-Brenners sowie in einem vorgeheizten Backofen verwenden.
- ▶ Verwenden Sie das Gerät nur für den bestimmungsgemäßen Gebrauch.
- ▶ Die Kaffeekanne kann nur mit diesem Gerät verwendet werden.
- ▶ Die Gefahr des Verbrühens besteht, wenn der Deckel während des Kaffeekochens entfernt wird. Lassen Sie den Deckel immer auf der Kaffeekanne während des Gebrauchs!
- ▶ Ziehen Sie während des Kaffeekochens niemals den Stecker! Drücken Sie , um den Vorgang zu stoppen, bevor Sie den Stecker aus der Steckdose ziehen.
- ▶ Beachten Sie die folgenden Hinweise für die Verwendung der Kaffeekanne:
 - Stellen Sie eine heiße Kaffeekanne niemals auf eine feuchte oder kalte Oberfläche.
 - Nehmen Sie eine gesprungene Kanne oder eine Kanne mit losem Griff niemals in Gebrauch.
 - Reinigen Sie die Kaffeekanne nicht mit hartnäckigen Reinigungsmitteln, Stahlwolle oder anderen scheuernden Materialien.
 - Die Kaffeekanne ist nur für den Gebrauch mit diesem Gerät bestimmt. Verwenden Sie es nicht auf einer Herdplatte!
- ▶ Dieses Gerät ist nur für den haushaltsüblichen Gebrauch vorgesehen.
- ▶ Reparaturen dürfen nur von qualifiziertem Fachpersonal durchgeführt werden, die vom Hersteller geschult sind. Durch unsachgemäße Reparaturen können erhebliche Gefahren für den Benutzer entstehen.

HINWEIS

- ▶ Eine Reparatur des Gerätes während der Garantiezeit darf nur von einem vom Hersteller autorisierten Kundendienst vorgenommen werden, sonst besteht bei nachfolgenden Schäden kein Garantieanspruch mehr.
- ▶ Defekte Bauteile dürfen nur gegen Original-Ersatzteile ausgetauscht werden. Nur bei diesen Teilen ist gewährleistet, dass sie die Sicherheitsanforderungen erfüllen werden.
- ▶ BEWAHREN SIE DIESE ANLEITUNG AUF.

2.3 Gefahr durch elektrischen Strom

⚠ GEFAHR

Lebensgefahr durch elektrischen Strom!

Beim Kontakt mit unter Spannung stehenden Leitungen oder Bauteilen besteht Lebensgefahr! Beachten Sie die folgenden Sicherheitshinweise, um eine Gefährdung durch elektrischen Strom zu vermeiden:

- ▶ Zum Schutz vor elektrischem Schlag Netzkabel, Gerät oder Stecker nicht in Wasser oder andere Flüssigkeiten eintauchen.
- ▶ Dieses Gerät besitzt einen 3-adrigen Stecker mit Schutzkontakt, um die Gefahr eines elektrischen Schlags zu reduzieren. Dieser Stecker passt nur in spezielle Steckdosen. Falls er nicht in Ihre Steckdose passt, kontaktieren Sie einen qualifizierten Elektriker.
- ▶ Ändern Sie den Stecker in keinsten Weise ab. Falls Sie ein Verlängerungskabel verwenden, sollte es ein 3-adriges Kabel mit Schutzkontakt sein.

3 Inbetriebnahme

In diesem Kapitel erhalten Sie wichtige Hinweise zur Inbetriebnahme des Gerätes. Beachten Sie die Hinweise, um Gefahren und Beschädigungen zu vermeiden.

3.1 Sicherheitshinweise

⚠ WARNUNG

Bei der Inbetriebnahme des Gerätes können Personen- und Sachschäden auftreten!

Beachten Sie die folgenden Sicherheitshinweise, um die Gefahren zu vermeiden:

- ▶ Verpackungsmaterialien dürfen nicht zum Spielen verwendet werden. Es besteht Erstickungsgefahr.

3.2 Lieferumfang und Transportinspektion

Die Kaffeemaschine wird standardmäßig mit folgenden Komponenten geliefert:

- Kaffeemaschine
- Kaffeekanne
- Filter
- Filterhalterung
- Wassertank mit Wasserfilter
- Ersatzkohlewasserfilter
- Bedienungsanleitung

HINWEIS

- ▶ Prüfen Sie die Lieferung auf Vollständigkeit und auf sichtbare Schäden.
- ▶ Melden Sie eine unvollständige Lieferung oder Schäden infolge mangelhafter Verpackung oder durch Transport sofort dem Spediteur, der Versicherung und dem Lieferanten.

3.3 Auspacken

Zum Auspacken des Gerätes entnehmen Sie das Gerät aus dem Karton und entfernen Sie das Verpackungsmaterial. Entnehmen Sie vor Gerbauch den Ersatzkohlewasserfilter aus der Glaskanne.

3.4 Entsorgung der Verpackung



Die Verpackung schützt das Gerät vor Transportschäden. Die Verpackungsmaterialien sind nach umweltverträglichen und entsorgungstechnischen Gesichtspunkten ausgewählt und deshalb recycelbar.

Die Rückführung der Verpackung in den Materialkreislauf spart Rohstoffe und verringert das Abfallaufkommen. Entsorgen Sie nicht mehr benötigte Verpackungsmaterialien an den Sammelstellen für das Verwertungssystem »Grüner Punkt«.

HINWEIS

- Heben Sie wenn möglich die Originalverpackung während der Garantiezeit des Gerätes auf, um das Gerät im Garantiefall wieder ordnungsgemäß verpacken zu können.

3.5 Anforderungen an den Aufstellort

Für einen sicheren und fehlerfreien Betrieb des Gerätes muss der Aufstellort folgende Voraussetzungen erfüllen:

- Das Gerät muss auf einer ebenen und stabilen Oberfläche aufgestellt werden.
- Verwenden Sie das Gerät nicht im Freien.
- Nehmen Sie das Gerät nicht in der Nähe von heißem Gas oder einem heißen Ofen in Betrieb.
- Wählen Sie den Aufstellort so, dass Kinder nicht an das Gerät gelangen können.
- Das Gerät ist nicht für den Einbau in einer Wand oder einem Einbauschrank vorgesehen.
- Stellen Sie das Gerät nicht in einer heißen, nassen oder sehr feuchten Umgebung oder in der Nähe von brennbarem Material auf.

3.6 Elektrischer Anschluss

Für einen sicheren und fehlerfreien Betrieb des Gerätes sind beim elektrischen Anschluss folgende Hinweise zu beachten:

- Vergleichen Sie vor dem Anschließen des Gerätes die Anschlussdaten (Spannung und Frequenz) auf dem Typenschild mit denen Ihres Elektronetzes. Diese Daten müssen übereinstimmen, damit keine Schäden am Gerät auftreten.
Im Zweifelsfall fragen Sie Ihre Elektro-Fachkraft.
- Die Steckdose muss über einen 16A-Sicherungsschutzschalter abgesichert sein.
- Der Anschluss des Gerätes an das Elektronetz darf maximal über ein 3 Meter langes, abgewickelteres Verlängerungskabel mit einem Querschnitt von 1,5 mm² erfolgen. Die Verwendung von Mehrfachsteckern oder Steckdosenleisten ist wegen der damit verbundenen Brandgefahr verboten.
- Vergewissern Sie sich, dass das Stromkabel unbeschädigt ist und nicht unter dem Gerät oder über heiße oder scharfkantige Flächen verlegt wird.
- Die elektrische Sicherheit des Gerätes ist nur dann gewährleistet, wenn es an ein vorschriftsmäßig installiertes Schutzleitersystem angeschlossen wird. Der Betrieb an einer Steckdose ohne Schutzleiter ist verboten. Lassen Sie im Zweifelsfall die Hausinstallation durch eine Elektro-Fachkraft überprüfen.

Der Hersteller kann nicht verantwortlich gemacht werden für Schäden, die durch einen fehlenden oder unterbrochenen Schutzleiter verursacht werden.

- Dieses Gerät ist mit einem kurzen Stromkabel ausgestattet, als Sicherheitsmaßnahme, um Verletzungen von Personen oder Beschädigungen des Gerätes durch Stolpern über ein zu langes Kabel vorzubeugen.
- Ein Verlängerungskabel kann verwendet werden, wenn Vorsicht geboten wird. Die Spannung des Verlängerungskabels muss mindestens so hoch sein, wie die Spannung des Gerätes.

Lassen Sie das Kabel nicht über die Kante von Tischen etc. hängen und halten Sie es von heißen Oberflächen fern.

4 Aufbau und Funktion

In diesem Kapitel erhalten Sie wichtige Hinweise zum Aufbau und zur Funktion des Gerätes.

4.1 Übersicht

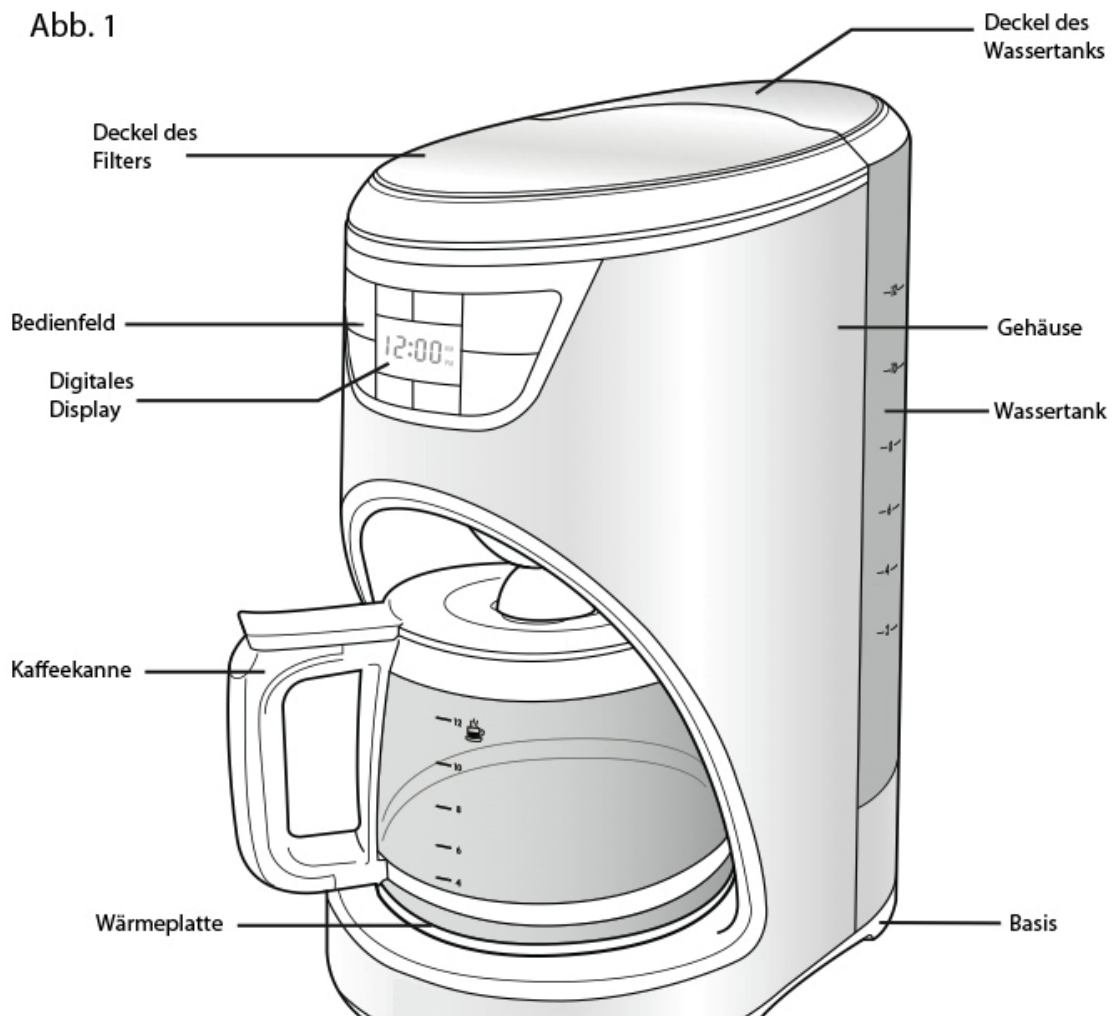

⚠️ WARNUNG

- ▶ Warnsymbol: heißer Dampf.
- ▶ Achtung beim Gerät kann heißer Dampf austreten. Vorsicht Verbrennungsgefahr!



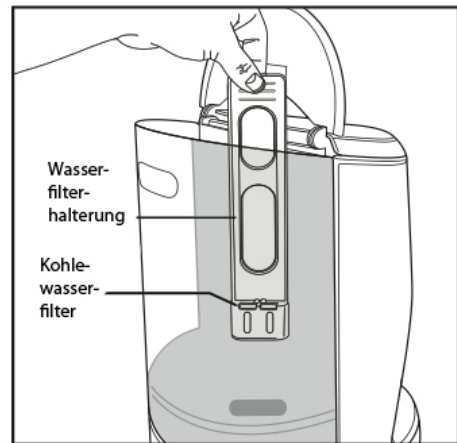

⚠️ WARNUNG

- ▶ Um die Gefahr eines Brandes oder elektrischen Schocks zu vermeiden, entfernen Sie nicht die in der Abbildung gezeigte Abdeckung (Unterseite des Gerätes). Es sind keine verwendbaren Teile im Inneren des Gerätes vorhanden.

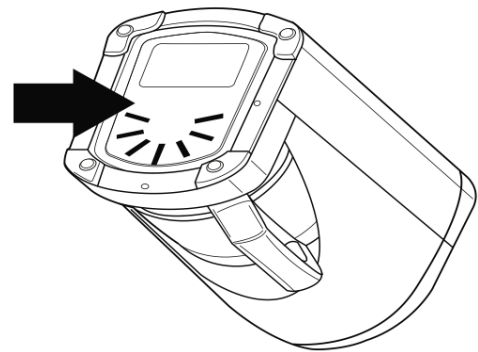

4.2 Typenschild

Das Typenschild mit den Anschluss- und Leistungsdaten befindet sich an der Unterseite des Gerätes.

5 Bedienung und Betrieb

In diesem Kapitel erhalten Sie wichtige Hinweise zur Bedienung des Gerätes. Beachten Sie die Hinweise, um Gefahren und Beschädigungen zu vermeiden.

⚠️ WARNUNG

- ▶ Das Gerät während des Betriebes nicht unbeaufsichtigt lassen, um bei Gefahr schnell eingreifen zu können.

5.1 Vorbereiten der Kaffeemaschine

Reinigen Sie vor dem Erstgebrauch der Kaffeemaschine die Filterhalterung, den Filter, die Kaffeekanne und deren Deckel in einer Spülmaschine oder per Hand mit warmem Seifenwasser.

Das Äußere der Kaffeemaschine, das Bedienfeld sowie die Wärmeplatte sollten nur mit einem feuchten, weichen Tuch gereinigt werden (s. Abb. 2).

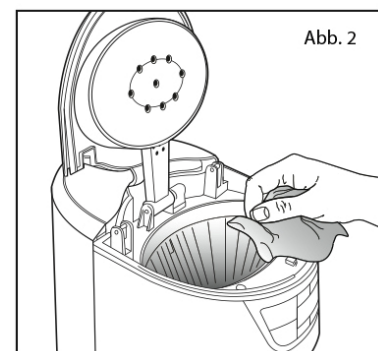

HINWEIS

- ▶ Reinigen Sie die Wärmeplatte nur, wenn Sie komplett abgekühlt ist.
- ▶ Verwenden Sie für die Reinigung keine scharfen oder scheuernden Reinigungsmittel.
- ▶ Tauchen Sie das Gerät niemals in Wasser oder andere Flüssigkeiten.

Nachdem alle Teile zum ersten Mal gereinigt wurden, befüllen Sie den Wassertank bis zur Markierung „12 Tassen“ mit kaltem Wasser. Kochen Sie dieses, wie im Kapitel „5.2.1 Kaffee kochen“ beschrieben, jedoch füllen Sie zuvor KEIN Kaffeepulver in den Filter. Schalten Sie die Kaffeemaschine nach dem Brühende aus und schütten Sie das Wasser aus der Kaffeekanne aus.

Die Kaffeemaschine enthält einen abnehmbaren Wassertank. Heben Sie den Deckel des Wassertanks an und verwenden Sie den Fingergriffbereich, um den Tank herauszunehmen (s. Abb. 3.1). Der Wassertank sollte nur zum Befüllen und zur Reinigung entnommen werden.

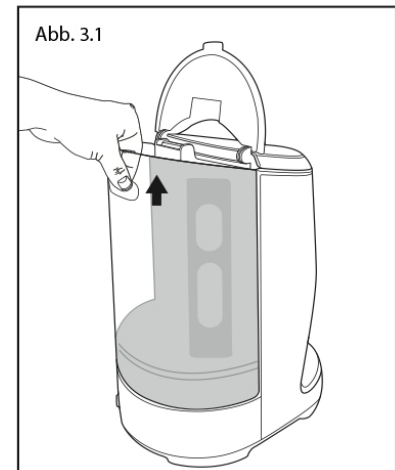

Um das Innere des Wassertanks zu reinigen, entfernen Sie diesen von der Basis und reinigen Sie es mit warmem Seifenwasser. Der Wassertank ist spülmaschinenfest (nur auf der oberen Schiene der Spülmaschine).

5.2 Gebrauch

Das leicht bedienbare Display teilt Ihnen mit, wann Ihr Kaffee fertig ist und beobachtet zudem die Wärme des Kaffees in der Kaffeekanne. Es war noch nie einfacher die perfekte Tasse oder Kanne Kaffee zu kochen.

5.2.1 Kaffee kochen

1. Stecken Sie den Stecker in die Steckdose. Die Uhrzeitziffern leuchten im Bedienfeld auf. Um die Uhrzeit einzustellen, beachten Sie bitte das Kapitel „5.3.2 Einstellen der Uhrzeit, Timer & Automatisches Kaffeekochen“.

HINWEIS

- ▶ Die Zeit muss nicht eingestellt sein, um einen Kaffee zu kochen.
- ▶ Wenn kein Kaffee gekocht wird, wird das Bedienfeld nach 2 Minuten dunkel. Um es wieder zu aktivieren, drücken Sie eine beliebige Taste, AUßER .

2. Öffnen Sie den Deckel des Wassertanks (s. Abb. 3.2).
3. Verwenden Sie die Kaffeekanne, um den Wassertank mit beliebig viel kaltem Wasser zu befüllen oder entnehmen Sie den Wassertank, wie in Abb. 3.1. gezeigt, und befüllen so den Tank direkt mit kaltem Wasser aus dem Wasserhahn.
4. Im Wassertank befindet sich eine Markierung von 2 bis 12 Tassen, auf der Skala der Kaffeekanne werden 4 bis 12 Tassen angezeigt (s. Abb. 4). Die Wassermenge markiert die Anzahl der Kaffeetassen, die gekocht werden.
5. Die Menge des gekochten Kaffees unterscheidet sich gering von der eingefüllten Wassermenge, da das Kaffeepulver etwas Wasser beim Brühen

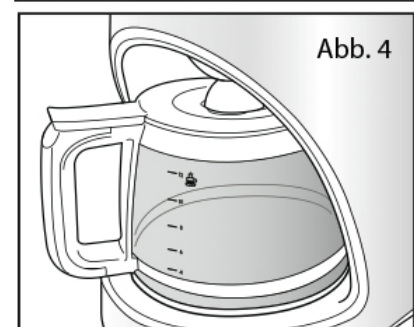
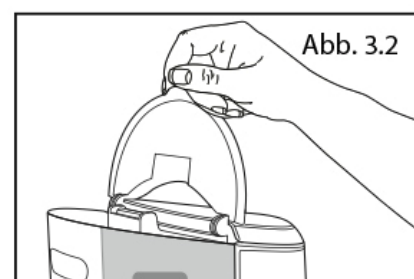



absorbiert.

6. Öffnen Sie den Filterdeckel. Platzieren Sie entweder den permanenten Filter oder einen passenden Papierfilter (Größe 4) in den Filterhalter (s. Abb. 5).

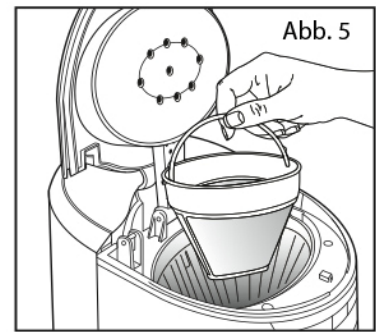
7. Füllen Sie Kaffeepulver ein. Die Menge des Kaffeepulvers hängt von Ihrem persönlichen Geschmack ab. Wir empfehlen Ihnen einen gehäuften Esslöffel je zwei Tassen Kaffee. Experimentieren Sie mit unterschiedlichen Kaffeepulvermengen, bis Sie den perfekten Kaffeegeschmack erreicht haben. Sie können ebenfalls einen Papierfilter in den permanenten Filter einlegen, um so geschmacklich zu variiieren.



8. Schließen Sie den Filterdeckel und den Deckel des Wassertanks. Schieben Sie die Kaffeekanne auf die Wärmeplatte.

9. Die Voreinstellung der Kaffeemaschine ist ein mittel-starker Kaffee. Falls Sie wünschen, können Sie auch einen stärkeren Kaffee kochen, indem Sie erst die Taste  und anschließend die Taste  betätigen.

10. Drücken Sie die Taste , um mit dem Kaffeekochen zu beginnen. Nach einigen Sekunden hören Sie das Wasser durch den Filter fließen. Wenn sämtliches Wasser durch den Filter in die Kaffeekanne geflossen ist, piept die Kaffeemaschine 3 Mal und das Gerät wechselt automatisch in den Warmhaltemodus.

11. Für ein zeitlich-programmiertes Kaffeekochen, beachten Sie das Kapitel „5.3.2 Einstellen der Uhrzeit, Timer & Automatisches Kaffeekochen“.

HINWEIS

► Ein blaues Licht im Wassertank leuchtet auf, während der Kaffee kocht. Das Licht erlischt erst, wenn der Warmhaltemodus abgeschlossen ist.

12. Die Wärmeplatte hält Ihren Kaffee nach Brühende 40 Minuten warm. Falls sämtlicher Kaffee bereits vor Ablauf der 40 Minuten Warmhaltezeit aus der Kaffeekanne ausgeschenkt wurde, entfernen Sie bitte die Kaffeekanne von der Wärmeplatte. Stellen Sie keine leere Kaffeekanne auf die Wärmeplatte, wenn diese noch warm ist.

HINWEIS

► Um die Wärmeplatte auszuschalten, bevor die 40 Minuten Warmhaltezeit vorüber sind, drücken Sie einfach die Taste .

5.2.2 Tropf-Stopp-Funktion

Die Tropf-Stopp-Funktion ermöglicht es Ihnen, den Brühvorgang kurz zu unterbrechen, wenn Sie eine Tasse Kaffee einschenken möchten, bevor der Kaffee komplett gekocht ist. Wenn die Kaffeekanne entfernt wird, stoppt ein spezielles Ventil den Kaffeefluss vom Filter in die Kaffeekanne, das Kochen des Kaffees stoppt jedoch nicht.

HINWEIS

► Falls die Kaffeekanne nicht nach ca. 20 Sekunden wieder auf die Wärmeplatte gestellt wird, überschwemmt das Wasser und der Kaffee fließt über den Filter.

5.3 Bedienfeld

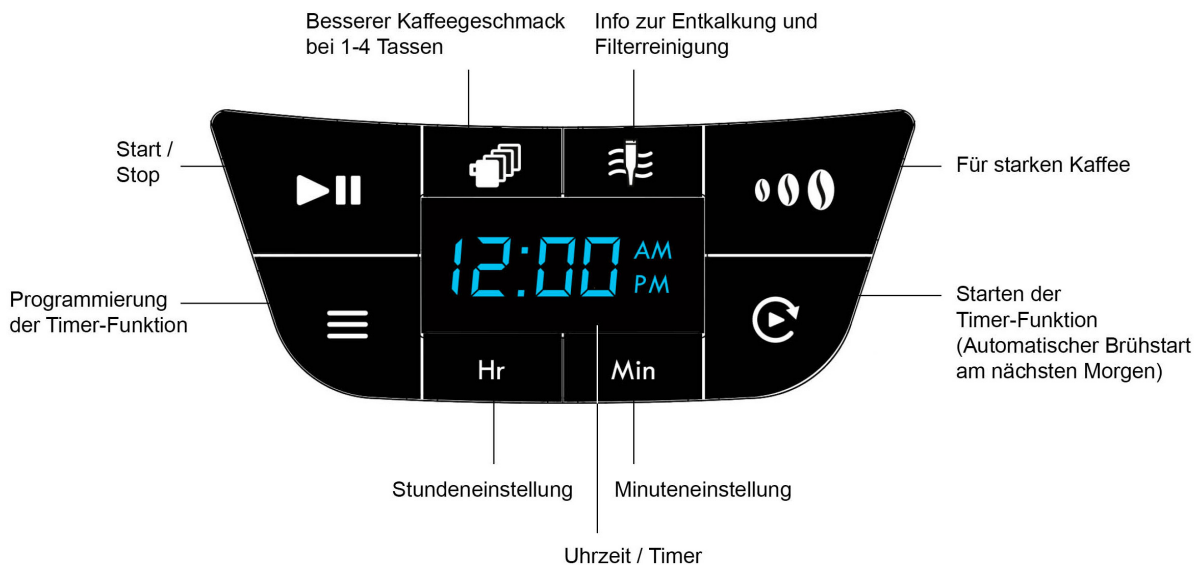

5.3.1 Audiosignale

1. Wenn der Stecker der Kaffeemaschine eingesteckt wird, ertönt ein einzelner Piepton.
2. Wenn das Kaffeekochen beendet ist, ertönen drei Pieptöne.
3. Wenn die 40-minütige Warmhaltezeit vorüber ist, ertönen 5 Pieptöne.

5.3.2 Einstellen der Uhrzeit, Timer & Automatisches Kaffeekochen

Verwenden Sie die Tasten **Hr** und **Min**, um die Uhrzeit einzustellen.

1. Wenn der Stecker der Kaffeemaschine eingesteckt wird, wird die voreingestellte Zeit 12:00 Uhr angezeigt.
2. Drücken Sie die Taste **Hr**, um die Stunden einzustellen (12:00 AM und 11:00 PM).
3. Drücken Sie die Taste **Min**, um die Minuten einzustellen (zwischen 0 und 59).
4. Sie können das Einstellen beschleunigen, indem Sie die Tasten gedrückt halten.
5. Die Uhr beginnt die richtige Zeit anzuzeigen, sobald die Tasten **Hr** und **Min** losgelassen werden.





Verwenden Sie auch die Tasten **Hr** und **Min**, um dem Timer für das automatische Kaffeekochen einzustellen.

1. Stellen Sie zunächst die Uhrzeit ein (s. oben).
2. Drücken Sie die Programm-Taste. Die Taste leuchtet auf und die eingestellte Zeit blinkt im Display.
3. Stellen Sie innerhalb von 5 Sekunden mit den Tasten **Hr** und **Min** Ihre gewünschte Uhrzeit ein, wann der Kaffee gekocht werden soll. Wenn Sie keine Eingabe tätigen, kehrt das Display zu der Tageszeit zurück.



HINWEIS

- Vergewissern Sie sich, dass die Zeit richtig eingestellt ist (AM oder PM).
4. Drücken Sie die Taste **☑**, wenn die richtige Zeit im Display angezeigt wird. Die Taste **☑** erlischt. Die Taste **☑** leuchtet nun auf, was bedeutet, dass die Zeit des Kaffeekochens eingestellt wurde. Das Display kehrt zu der Tageszeit zurück.

HINWEIS

- ▶ Um die eingestellte Zeit nochmals zu überprüfen, drücken Sie die aufleuchtende Taste , dabei wird die zuvor eingestellte Zeit jedoch gelöscht. Drücken Sie dann die Taste , die zuvor eingestellte Zeit leuchtet anschließend im Display auf. Drücken Sie nun erneut die Taste , um diese Timer-Einstellung beizubehalten und die automatische Kaffeekoch-Funktion zu reaktivieren.
- ▶ Um den Timer zu löschen, drücken Sie die leuchtende Taste . Die Taste erlischt dann.

5.3.3 1 bis 4 - Tassen-Funktion

Diese spezielle Funktion optimiert den Geschmack, wenn Sie nur 1 bis 4 Tassen Kaffee kochen möchten. Drücken Sie die Taste , bevor Sie  drücken. Beide Tasten leuchten nun auf. Wenn der Kaffee fertig gekocht ist, ertönen 3 Pieptöne, die Taste  erlischt und das Gerät wechselt in den Warmhaltemodus.

6 Reinigung und Pflege

In diesem Kapitel erhalten Sie wichtige Hinweise zur Reinigung und Pflege des Gerätes. Beachten Sie die Hinweise, um Beschädigungen durch falsche Reinigung des Gerätes zu vermeiden und den störungsfreien Betrieb sicherzustellen.

6.1 Sicherheitshinweise

▲VORSICHT

Beachten Sie die folgenden Sicherheitshinweise, bevor Sie mit der Reinigung des Gerätes beginnen:

- ▶ Ziehen Sie den Netzstecker des Gerätes vor der Reinigung, und wenn es nicht in Gebrauch ist, aus der Steckdose.
- ▶ Gerät, Kabel und Stecker nicht in Wasser und andere Flüssigkeiten tauchen und nicht in die Spülmaschine geben.
- ▶ Verwenden Sie zur Reinigung keine Metallbürste oder andere scheuernde Materialien.

6.2 Reinigung und Wechseln des Kohlefilters

Kalkablagerungen verstopfen Ihre Kaffeemaschine sowie den Wasserbehälter und verändern dadurch den guten Kaffeegeschmack. Jeweils nach 70 Kaffeezyklen leuchtet deswegen die Taste  auf. Reinigen Sie das Gerät anschließend und wechseln Sie den Filter wie folgt:



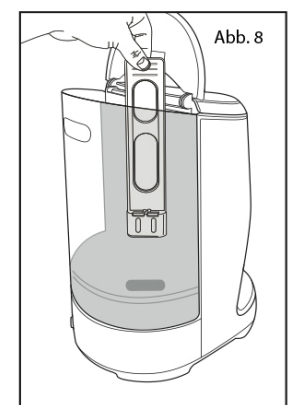
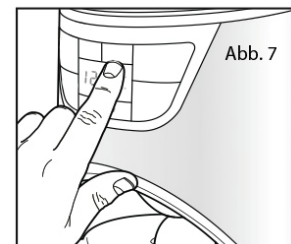

1. Drücken Sie die Taste , um das blaue Licht auszuschalten und die Aufzählung zu löschen (Abb. 7).
2. Öffnen Sie den Wassertank und ziehen Sie den Wasserfilter hinaus (Abb. 8).
3. Geben Sie weißen Essig bis zur Markierung von 6-Tassen in den Wassertank.
4. Füllen Sie kaltes Wasser bis zur 12-Tassen Markierung hinzu.



5. Geben Sie einen Papierfilter in den Filterhalter, schließen Sie den Deckel und stellen Sie die leere Kaffeekanne auf die Wärmeplatte.

HINWEIS

- ▶ Verwenden Sie während dieses Vorgangs NICHT den permanenten Filter!

6. Drücken Sie die Taste , um den Kochprozess zu starten und lassen Sie die Hälfte der Essig-Wasser-Lösung durch den Filter in die Kaffeekanne durchlaufen.
7. Drücken Sie die Taste , erneut, um den Kochprozess zu stoppen. Lassen Sie die Lösung dann noch mindestens 15 Minuten in der Kaffeekanne und dem Wassertank, um jegliche Ablagerungen einzuweichen.
8. Drücken Sie die Taste , noch einmal, um den Kochvorgang wieder zu starten und lassen Sie den Rest der Lösung durch den Filter in die Kaffeekanne laufen. Wenn der Kochvorgang beendet ist, warten Sie, bis die Kaffeemaschine abgekühlt ist und schütten Sie dann das Wasser aus der Kaffeekanne aus. Entfernen Sie den Papierfilter.
9. Befüllen Sie den Wassertank mit kaltem Wasser und drücken Sie die Taste , um erneut einen Kochvorgang zu starten. Eventuell müssen Sie den Vorgang nochmals wiederholen, um alle Essigrückstände oder -gerüche zu entfernen.
10. Reinigen Sie den Filterhalter und die Kaffeekanne. Öffnen Sie dazu den Wasserfilter und entfernen Sie den Kohlefilter. Ersetzen Sie diesen durch einen neuen Kohlefilter, der die gleiche Form und Größe hat (s. Abb 9).
11. Geben Sie den Wasserfilter zurück in den Wassertank. Die Kaffeemaschine ist nun gereinigt und bereit zum Bedienen.
12. Jegliche andere Wartungen sollten nur durch einen qualifizierten Techniker vorgenommen werden.

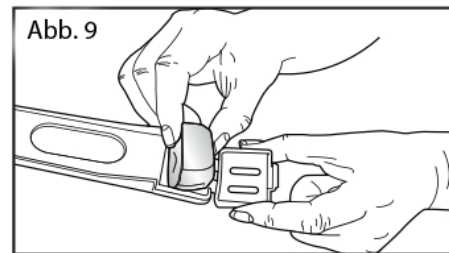

7 Entsorgung des Altgerätes

Elektrische und elektronische Altgeräte enthalten vielfach noch wertvolle Materialien. Sie enthalten aber auch schädliche Stoffe, die für ihre Funktion und Sicherheit notwendig waren.

Im Restmüll oder bei falscher Behandlung können diese der menschlichen Gesundheit und der Umwelt schaden. Geben Sie Ihr Altgerät deshalb auf keinen Fall in den Restmüll.



HINWEIS

- ▶ Nutzen Sie die von Ihrem Wohnort eingerichtete Sammelstelle zur Rückgabe und Verwertung elektrischer und elektronischer Altgeräte. Informieren Sie sich gegebenenfalls bei Ihrem Rathaus, Ihrer Müllabfuhr oder bei Ihrem Händler.
- ▶ Sorgen Sie dafür, dass Ihr Altgerät bis zum Abtransport kindersicher aufbewahrt wird.

8 Garantie

Für dieses Produkt übernehmen wir beginnend vom Verkaufsdatum 24 Monate Garantie für Mängel, die auf Fertigungs- oder Werkstofffehler zurückzuführen sind.

Ihre gesetzlichen Gewährleistungsansprüche nach §439 ff. BGB-E bleiben hiervon unberührt. In der Garantie nicht enthalten sind Schäden, die durch unsachgemäße Behandlung oder Einsatz entstanden sind, sowie Mängel, welche die Funktion oder den Wert des Gerätes nur geringfügig beeinflussen. Weitergehend sind Verschleißteile, Transportschäden, soweit wir dies nicht zu verantworten haben, sowie Schäden, die durch nicht von uns durchgeführte Reparaturen entstanden sind, vom Garantieanspruch ausgeschlossen. Dieses Gerät ist für den Gebrauch im privaten Bereich (Haushaltseinsatz) konstruiert und leistungsmäßig ausgelegt. Eine etwaige Nutzung im gewerblichen Einsatz fällt nur soweit unter die Garantie, wie es sich im Umfang mit der Beanspruchung einer privaten Nutzung vergleichen lässt. Es ist nicht für den weitergehenden, gewerblichen Gebrauch bestimmt.

Bei berechtigten Reklamationen werden wir das mangelhafte Gerät nach unserer Wahl reparieren oder gegen ein mängelfreies Gerät austauschen. Offene Mängel sind innerhalb von 14 Tagen nach Lieferung anzuzeigen. Weitere Ansprüche sind ausgeschlossen. Zur Geltendmachung eines Garantieanspruches setzen Sie sich bitte vor einer Rücksendung des Gerätes (immer mit Kaufbeleg!) mit uns in Verbindung.

9 Technische Daten

Gerät	Kaffeemaschine NOVEA C4
Artikel-Nr.	1852
Anschlussdaten	220-240 V, 50 Hz
Leistungsaufnahme	1000 W
Außenabmessungen (B/H/T)	24,8 x 41,7 x 34 cm
Nettogewicht	2,9 kg

Original Operating Manual

Coffee Maker NOVEA C4



10 Operating Manual

10.1 General

Please read the information contained herein so that you can become familiar with your device quickly and take advantage of the full scope of its functions.

Your coffee maker will serve you for many years if you handle it and care for it properly.

We wish you a lot of pleasure in using it!

10.2 Information on this manual

These Operating Instructions are a component of the coffee maker (referred to hereafter as device) and provide you with important information for the initial commissioning, safety, intended use and care of the device. The Operating Instructions must be available at all times at the device. This Operating Manual must be read and applied by every person who is instructed to work with the device:

- Commissioning
- Operation
- Troubleshooting and/or
- Cleaning

Keep the Operating Manual in a safe place and pass it on to the subsequent owner along with the device.

10.3 Warning notices

The following warning notices are used in the Operating Manual concerned here.

▲GEFAHR

Danger

A warning notice of this level of danger indicates a potentially dangerous situation.

If the dangerous situation is not avoided, this can lead to death or serious injuries.

- ▶ Observe the instructions in this warning notice in order to avoid the danger of death or serious personal injuries.

▲WARNUNG

Warning

A warning notice of this level of danger indicates a possible dangerous situation.

If the dangerous situation is not avoided, this can lead to serious injuries.

- ▶ Observe the instructions in this warning notice in order to avoid the personal injuries.

▲VORSICHT

Attention

A warning notice of this level of danger indicates a possible dangerous situation.

If the dangerous situation is not avoided, this can lead to slight or moderate injuries.

- ▶ Observe the instructions in this warning notice in order to avoid the personal injuries.

A notice of this kind indicates additional information, which will simplify the handling of the machine.

10.4 Limitation of liability

All the technical information, data and notices with regard to the installation, operation and care are completely up-to-date at the time of printing and are compiled to the best of our knowledge and belief, taking our past experience and findings into consideration.

No claims can be derived from the information provided, the illustrations or descriptions in this manual. The manufacturer does not assume any liability for damages arising as a result of the following:

- Non-observance of the manual
- Uses for non-intended purposes
- Improper repairs
- Technical alterations, modifications of the device
- Use of unauthorized spare parts

Modifications of the device are not recommended and are not covered by the guarantee. All translations are carried out to the best of our knowledge. We do not assume any liability for translation errors, not even if the translation was carried out by us or on our instructions. The original German text remains solely binding.

10.5 Copyright protection

This document is copyright protected. Braukmann GmbH reserves all the rights, including those for photomechanical reproduction, duplication and distribution using special processes (e.g. data processing, data carriers, data networks), even partially. Subject to content and technical changes.

11 Safety

This chapter provides you with important safety notices when handling the device. The device corresponds with the required safety regulations. Improper use can result in personal or property damages.

11.1 Intended use

This device is only intended for use in households in enclosed spaces for

- Brewing coffee

Uses for a different purpose or for a purpose which exceeds this description are considered incompatible with the intended or designated use.

⚠️ WARNUNG

Warning

Danger due to unintended use!

Dangers can emanate from the device if it is used for an unintended use and/or a different kind of use.

- ▶ Use the device exclusively for its intended use.
- ▶ Observe the procedural methods described in this Operating Manual.

Claims of all kinds due to damages resulting from unintended uses are excluded. The User bears the sole risk.

11.2 General Safety information

HINWEIS

Please note

Please observe the following general safety notices with regard to the safe handling of the device.

- ▶ Read all instructions before using.
- ▶ To protect against electrocution do not immerse any part of the unit in liquid.
- ▶ This appliance can be used by children aged 8 years and above and persons with reduced physical, sensory or mental capabilities or lack of experience and knowledge if they have been given supervision or instruction concerning use of the appliance in a safe way and understand the hazards involved.
- ▶ Children shall not play with the appliance.
- ▶ Cleaning and user maintenance shall not be made by children unless they are older than 8 and supervised. Keep the appliance and its cord out of reach of children aged less than 8 years.
- ▶ DO NOT touch hot surfaces. Use handles or knobs.
- ▶ To protect against fire, electric shock and injury to persons, DO NOT immerse cord, plug, or the coffeemaker in water or other liquids.
- ▶ ALWAYS UNPLUG coffee maker from power outlet before cleaning, and when storing. Allow to cool before putting on or taking off parts, cleaning or storing.
- ▶ DO NOT operate any appliance with a damaged cord or plug, or after the appliance malfunctions or has been dropped or damaged in any manner. Return appliance to the nearest authorized service facility for examination, repair or adjustment.
- ▶ The use of accessory attachments not recommended by the appliance manufacturer may result in fire, electric shock or injury to persons.
- ▶ DO NOT use outdoors.
- ▶ NEVER let the cord hang over the edge of table or counter or touch hot surfaces.
- ▶ DO NOT place the device on or near a hot gas or electric burner or in a heated oven.
- ▶ DO NOT use this device for anything other than its intended use.
- ▶ The carafe is designed for use only with this coffee maker.
- ▶ Scalding may occur if the lid is removed during the brewing cycles. ALWAYS keep the lid on the carafe when in use.
- ▶ DO NOT unplug the appliance while coffee is brewing! Press the button  to stop brewing before unplugging the appliance from the electrical outlet.
- ▶ Observe the following for proper and safe carafe use:
 - Do not set a hot carafe on a wet or cold surface.
 - Do not use a cracked carafe or a carafe having a loose or weakened handle.
 - Do not clean carafe with cleansers, steel wool pads, or other abrasive material.

HINWEIS**Please note**

- The carafe is designed for use with this appliance only; it must never be used on a range top.
- ▶ This appliance is for HOUSEHOLD USE ONLY.
- ▶ Only qualified electricians, who have been trained by the manufacturer, may carry out any repairs that may be needed. Improperly performed repairs can cause considerable dangers for the user.
- ▶ Only customer service departments authorized by the manufacturer may carry out repairs on the device during the guarantee period, as otherwise the guarantee entitlements will be null and void in the event of any subsequent damages.
- ▶ Defective components must always be replaced with original replacement parts. Only such parts will guarantee that the safety requirements are fulfilled.
- ▶ SAVE THESE INSTRUCTIONS.

11.3 Dangers due to electrical power**⚠GEFAHR****Danger****Mortal danger due to electrical power!**

Mortal danger exists when coming into contact with live wires or subassemblies! Observe the following safety notices to avoid dangers due to electrical power:

- ▶ Do not dip the cable, device or plug into water or other liquid to prevent an electric shock.
- ▶ This appliance has a grounding 3-prong plug to reduce the risk of electric shock. This plug will fit into an outlet only one way. If the plug does not fit into an available outlet, contact a qualified electrician.
- ▶ Do not modify the plug in any way. If an extension cord is used, it should be a grounding 3-wire cord.

12 Commissioning

This chapter provides you with important safety notices during the initial commissioning of the device. Observe the following notices to avoid dangers and damages:

12.1 Safety information**⚠WARNUNG****Warning****Personal and property damages can occur during commissioning of the device!**

Observe the following safety notices to avoid such dangers:

- ▶ Packaging materials may not be used for playing. There is a danger of suffocation.

12.2 Delivery scope and transport inspection

As a rule, the Coffee Maker is delivered with the following components:

- Coffee maker
- Carafe
- Brew basket
- Water tank with water filter
- Gold-tonefilter
- Replacement charcoal filter
- Operation Manual

- ▶ Examine the shipment for its completeness and for any visible damages.
- ▶ Immediately notify the carrier, the insurance and the supplier about any incomplete shipment or damages as a result of inadequate packaging or due to transportation.

12.3 Unpacking

To unpack the device, proceed as follows: Remove the device out of the carton, remove the packaging material and remove the replacement carbon filter from the carafe.

12.4 Disposal of the packaging

The packaging protects the device against damages during transit. The packaging materials are selected in accordance with environmentally compatible and recycling-related points of view and can therefore be recycled. Returning the packaging back to the material loop saves raw materials and reduces the quantities of accumulated waste. Take any packaging materials that are no longer required to “Green Dot” recycling collection points for disposal.



12.5 Setup location requirements:

In order to ensure the safe and trouble-free operation of the device, the setup location must fulfil the following prerequisites:

- Place the device on a firm and even work surface.
- Do not use the device outdoors.
- Do not operate the product near hot gas or hot stove.
- Choose the setup location in such a way that children cannot reach the device.
- The device is not intended to be installed in a wall or a built-in cupboard.
- Do not set up the device in a hot, wet or extremely damp environment or near flammable material.

12.6 Electrical connection

In order to ensure the safe and trouble-free operation of the device, the following instructions must be observed for the electrical connection:

- Before connecting the device, compare the connection data (voltage and frequency) on the rating plate with those of your electrical network. This data must agree in order that no damages occur in the device. If in doubt, ask your qualified electrician.
- The electrical outlet must be protected by a 16A safety cut-out switch.
- The connection between the device and the electrical network may employ a 3 meter long (max.) extension cable with a cross-section of 1.5 mm². The use of multiple plugs or gangs is prohibited because of the danger of fire that is involved with this.
- Make sure that the power cable is undamaged and has not been installed under the device or over hot or sharp surfaces.
- The electrical safety of the device is only guaranteed if the device is connected to a properly installed protective conductor system. Operations using an electrical outlet without a protective conductor are prohibited. If in doubt, have the house installation checked over by a qualified electrician.

The manufacturer cannot be made responsible for damages that are caused by a missing or damaged protective conductor.

- A short power-supply cord is to be provided to reduce the risk resulting from becoming entangled in or tripping over a longer cord. This appliance is equipped with a short power supply cord. Extension cords are available and may be used if care is exercised in their use. If an extension cord is used:
 - The marked electrical rating of the extension cord should be at least as great as the electrical rating of the appliance cord.
 - The cord should be arranged so that it will not drape over the countertop or tabletop where it can be pulled on by children or tripped over unintentionally.
 - The extension cord should be a grounding type 3-wire cord.

13 Design and Function

In this chapter, you'll find important information on the design and function of the device.

13.1 Overview

Fig. 1

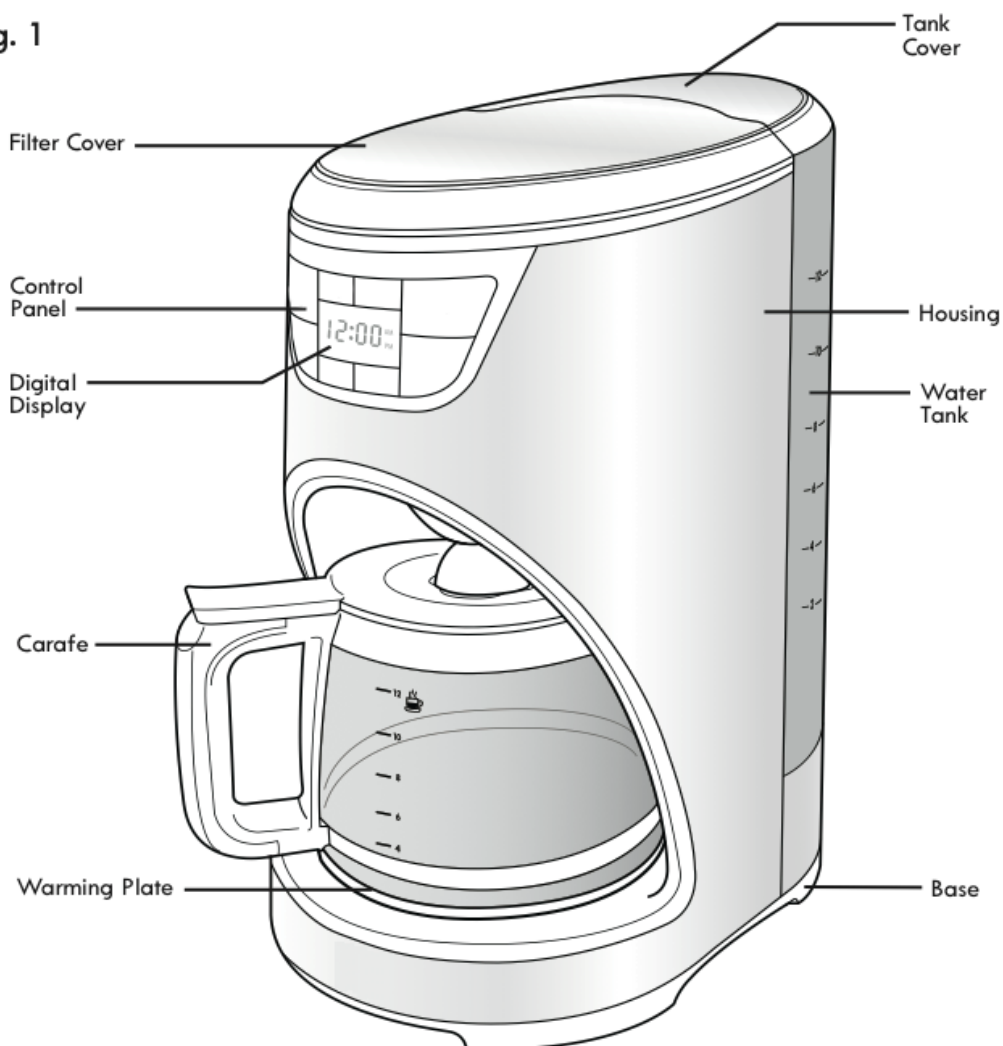

⚠️ WARNING

- ▶ Warning symbol: hot steam.
- ▶ Caution hot steam can escape at device. Risk of burns.



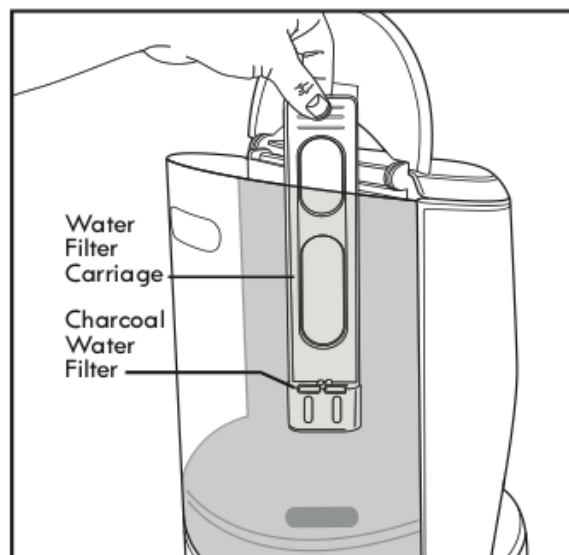

⚠️ WARNUNG Warning

- ▶ To reduce the risk of fire or electric shock, DO NOT remove the cover indicated by the arrow in the figure below. There are no user serviceable parts inside.

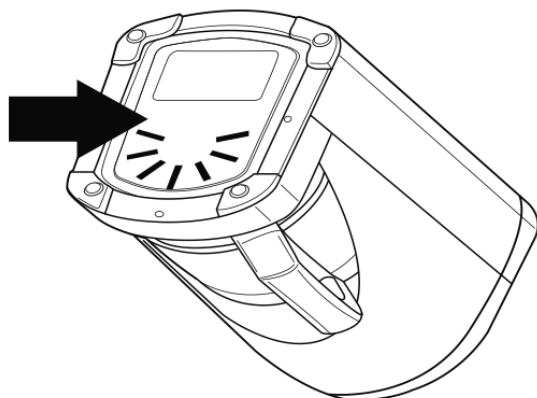

13.2 Rating plate

The rating plate with the connection and performance data can be found beneath the device.

14 Operation and Handling

This chapter provides you with important notices with regard to operating the device. Observe the following notices to avoid dangers and damages.

⚠️ WARNUNG Warning

- ▶ Do not leave the appliance unsupervised during operation.

14.1 Preparing the Coffee Maker

Before the first use of the coffee maker wash the brew basket, the permanent gold-tone filter, the carafe and carafe lid in either the top rack of your dishwasher, or by hand in warm, sudsy water (see Fig. 2).

The exterior of the coffee maker, the control panel area and the warming plate should only be cleaned with a soft damp cloth.

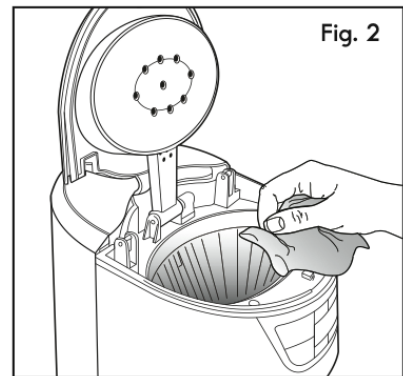

HINWEIS

Please note

- ▶ NEVER clean the warming plate unless it is completely cool.
- ▶ DO NOT use abrasive cleansers or scouring pads when cleaning your coffee maker.
- ▶ NEVER immerse the coffee maker in water or any liquid.

After all parts are washed for the first time, pour cold water up to the 12 cup level mark in the water tank. Brew it through the coffee maker as instructed in section “14.2.1 Brewing coffee”, but do not add coffee grounds to the filter. When done, turn off the coffeemaker and discard the water from the carafe.

The coffee maker has a removable water tank. Lift the tank lid and use the finger grip to lift up and remove the tank (s. Fig. 3.1). The tank should only be removed for filling and cleaning.

To clean inside of the tank, remove it from the base and wash with warm sudsy water. The water tank is dishwasher safe (top rack only).

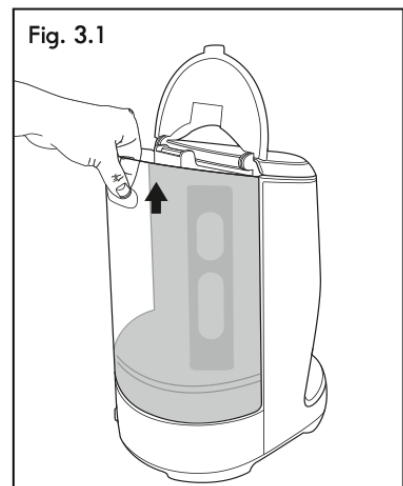

14.2 Use

The easy-to-use programmable digital controls let you know when the coffee is ready, and even keeps track of the freshness of each brewed carafe. It's never been easier to brew the perfect cup of coffee.



14.2.1 Brewing coffee

1. Plug the coffee maker into a 3-prong receptacle if it is unplugged. When first plugged in, clock numerals will illuminate in the display window. To set the clock time, see the section “14.3.2 Setting the clock, timer and auto-brewing”.

HINWEIS

Please note

- ▶ The clock does not have to be set to brew coffee.
- ▶ If no coffee is brewing, the display window goes dark after 2 minutes. To relight screen, press any control button except .

2. Open the tank cover (s. Fig. 3.2).
3. Use the carafe to fill the water tank of the coffee maker to the desired level with cold water, or you can remove the tank from the base as shown in Fig. 3.1 and fill it directly with cold water from a faucet.
4. There is a gauge marked from 2 to 12 cups on coffee maker water tank. On the scale of the carafe 4 to 12 cups displayed (s. Fig. 4). The amount of water marked the number of coffee cups cooked.
5. The amount of brewed coffee will differ slightly due to the coffee grinds absorbing some water.
6. Open the top filter cover. Place either the permanent gold-tone filter or a size #4 cone paper filter into the brew basket (s. Fig. 5).
7. Add ground coffee. The amount of coffee you use is a matter of personal taste (we recommend one heaping tablespoon for every two cups). Experiment with different amounts of ground coffee per cup until you brew your perfect cup of coffee. You can also try using a paper filter along with the gold-tone filter.
8. Close the top filter cover and the water tank lid. Slide the carafe onto the warming plate.
9. The default setting of the coffee maker is regular strength. If desired, choose bold strength by pressing the button  before pressing .
10. Press the button  to begin brewing. After a few seconds you will hear water flowing into the filter. When all of the water has passed through the filter and into the carafe as brewed coffee, three beeps sound, and the coffee maker automatically switches to warming plate mode.
11. For delayed brewing, see “14.3.2 Setting the clock, timer and auto-brewing”.

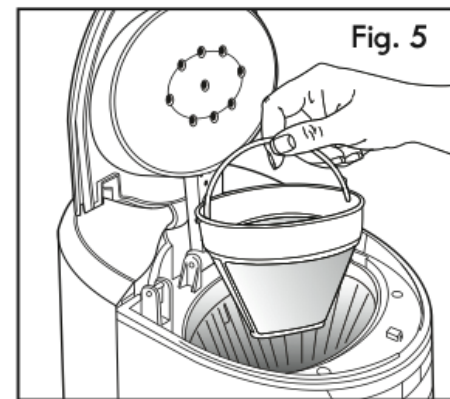
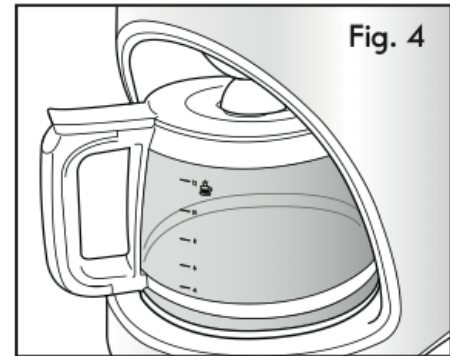
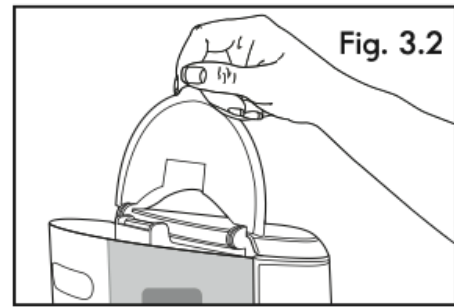

HINWEIS Please note

- ▶ A blue light illuminates beneath the water tank when coffee is brewing. The light goes out when the warming mode is finished.
12. The warming plate will continue to warm for 40 minutes from the time that the coffee is brewed. If all the coffee has been poured from the carafe before 40 minutes elapse, remove the carafe from the warming plate. Do not allow an empty carafe to sit on the warming plate while the plate is actively warm.

HINWEIS Please note

- ▶ To turn off the hot plate before the 40-minute warm hold time is over, press the button .

14.2.2 Drip-stop function

The drip-stop function enables you to remove the carafe from the coffee maker and pour a cup of coffee before brewing is finished. When the carafe is removed, a special valve stops the flow of coffee from the brew basket to the carafe. Brewing, however, does not stop.

HINWEIS Please note

- ▶ If the carafe is not replaced under the brew basket after 20 seconds, water and coffee will overflow from the brew basket.

14.3 Control panel

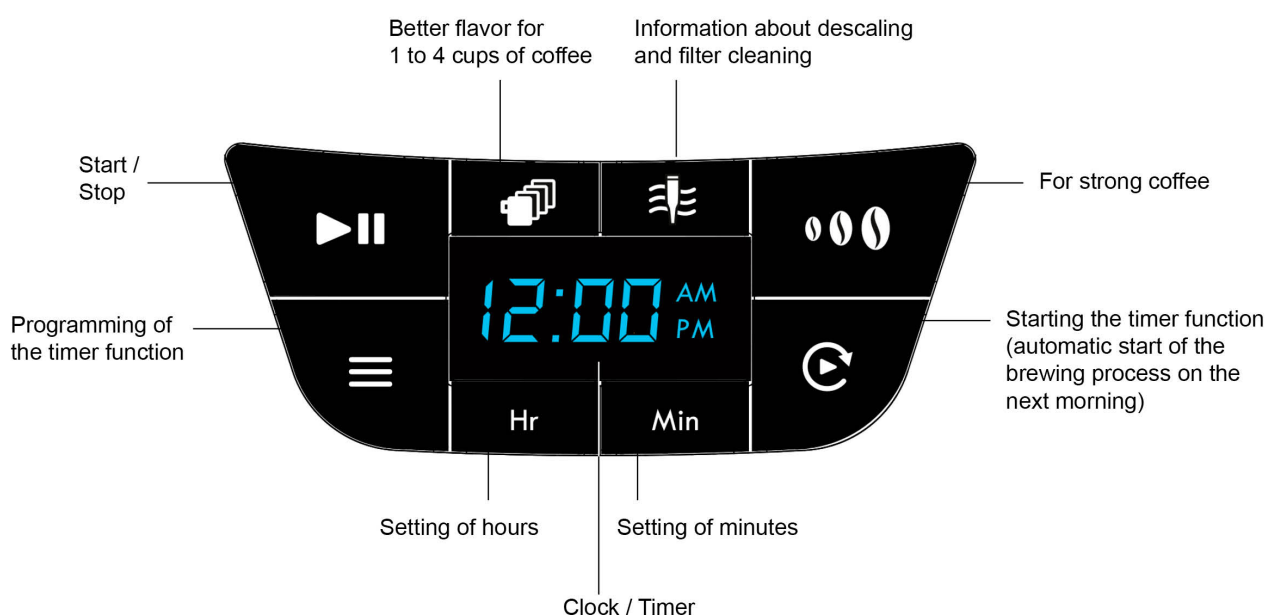

14.3.1 Audio signals

1. When the coffee maker is first plugged in, one beep will sound.
2. When the coffee maker has finished brewing, three beeps will sound.
3. When the 40 minutes warming plate period has ended, five beeps will sound.



14.3.2 Setting the clock, timer and auto-brewing

Use the buttons **Hr** and **Min** to set the clock.



1. When the coffee maker is first plugged in, the clock will flash the default time of 12:00 AM.
2. Press the button **Hr** to change the setting to any hour number between 12:00 AM to 11:00 PM.
3. Press the button **Min** to change the setting to any minute number between 0 and 59
4. You can make the hours and minutes move more quickly in the clock display by holding the buttons down.
5. The clock will begin keeping time at the moment the buttons **Hr** and **Min** are released.

Use the buttons **Hr** and **Min** to program an automatic brew time.





1. First set the clock. See directions above.

2. Press the button . The button will illuminate and a start of brewing time will flash.
3. Within five seconds, use the buttons  and  to set the time you wish brewing to begin. If no input is made within five seconds, the display will revert to the set time of day.



HINWEIS Please note

- ▶ Be sure to set the start of brewing time to AM or PM as desired.
4. Press the button  when the correct start time is displayed within the window. The button  will go out, and the button  will illuminate, indicating that the start of brewing time has been set. The display will revert to the time of day clock setting.

HINWEIS Please note

- ▶ To check the start of brewing time, press the illuminated button  to cancel the Auto-Brewing function. Press the button . The previously set start time will flash in the display. Press the button  again to retain the setting and reactivate the Auto-Brewing function.
- ▶ To cancel the Auto On function, press the illuminated button . The button will go out.

14.3.3 1-4 Cup function

This special cycle optimizes flavor when brewing 1 to 4 cups of coffee. Push button  before pressing  to activate the „1-4 Cup“-function. Both buttons will illuminate. When brewing is finished, three beeps sound, the button  will go out and the coffee maker automatically switches to warming plate mode.

15 Cleaning and Maintenance

This chapter provides you with important notices with regard to cleaning and maintaining the device. Please observe the notices to prevent damages due to cleaning the device incorrectly and to ensure trouble-free operation.

15.1 Safety information

▲VORSICHT Attention

Please observe the safety instructions, before cleaning your device

- ▶ Unplug the device when not in use and before any cleaning.
- ▶ Never immerse the unit, cord or plug in water or other liquids and do not place in the dishwasher.
- ▶ Do not use iron brush, abradant kitchen cleaner or sharp cleaning tool for cleaning.

15.2 Cleaning the device and changing the charcoal filter

Mineral deposits from water can clog your coffee maker. After every 70 brewing cycles, the button  will illuminate. Clean unit and change filter as follows:

1. Press the button  on the control panel to turn off the

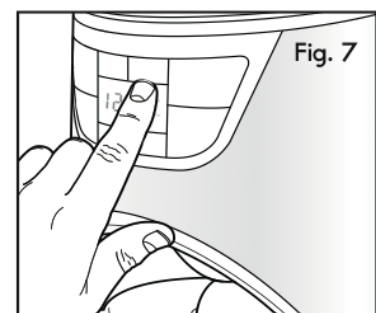



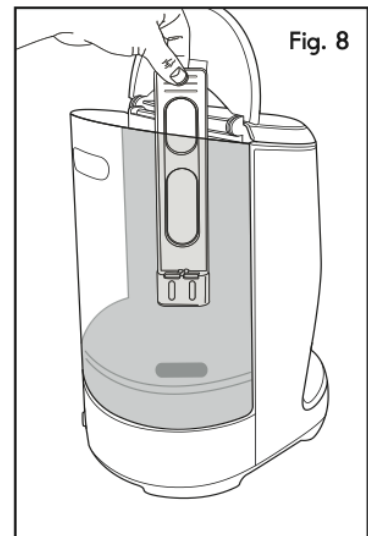

blue light and reset the count (s. Fig. 7).

2. Open the cover of the water tank, and pull out the water filter carriage (s. Fig. 8).
3. Pour white vinegar into water tank up to the 6-cup level shown inside tank.
4. Add cold water up to the 12-cup line.
5. Put a paper filter in the brew basket, close cover, and place empty carafe on the warming plate.



HINWEIS Please note

- ▶ Do not use the permanent gold-tone filter in this cleaning procedure.

6. Press the button  to turn on brewing process and let half of the vinegar and water solution brew through and into the carafe.
7. Press the button  to stop the brewing process. Allow at least 15 minutes for the remaining solution to soften any deposits inside the coffeemaker.
8. Press the button  to resume the brewing process and brew the remaining solution into the carafe. When brewing cycle has finished, wait for coffee maker to cool, then empty carafe and discard soiled paper filter.
9. Refill tank with cold water and press  to run another brew cycle. You may want to repeat again to eliminate any residual vinegar smell or taste in subsequently brewed coffee.
10. Wash the brew basket and carafe.
11. Open the water filter carriage, pull out the used charcoal filter, and replace with a new one of the same size and shape as shown in Fig. 9.
12. Insert the water filter carriage back into the tank. The coffee maker is now cleaned and ready for use.
13. Any other service should be performed by a qualified service technician.

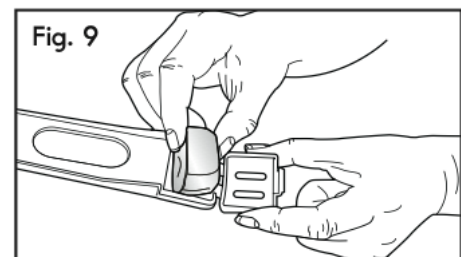

16 Disposal of the Old Device

Old electric and electronic devices frequently still contain valuable materials. However, they also contain damaging substances, which were necessary for their functionality and safety. If these were put in the non-recyclable waste or were handled incorrectly, they could be detrimental to human health and the environment. Therefore, do not put your old device into the non-recyclable waste under any circumstances.



HINWEIS Please note

- ▶ Utilise the collection point, established in your town, to return and recycle old electric and electronic devices. If necessary, contact your town hall, local refuse collection service or your dealer for information.
- ▶ Ensure that your old device is stored safely away from children until it is taken away.

17 Guarantee

We provide a 24 month guarantee for this product, commencing from the date of sale, for faults which are attributable to production or material faults.

Your legal guarantee entitlements in accordance with § 439 ff. BGB-E remain unaffected by this. The guarantee does not include damages, which were incurred as a result of improper handling or use, as well as malfunctions which only have a minor effect on the function or the value of the device. Consumables, transit damages, inasmuch as we are not responsible for these, as well as damages, which were incurred as a result of any repairs that were not performed by us, are also excluded from the guarantee entitlements. This device is designed for use in domestic situations and has the appropriate performance levels. Any use in commercial situations is only covered under the guarantee to the extent that it would be comparable with the stresses of being used in a domestic situation. It is not intended for any additional, commercial use.

In the event of justified complaints, we will repair the faulty device at our discretion or replace it with a trouble-free device. Any pending faults must be reported within 14 days of delivery. All further claims are excluded. To enforce a guarantee claim, please contact us prior to returning the device (always provide us with proof of purchase).

18 Technical Data

Device	Coffee Maker NOVEA C4
Item No.:	1852
Mains data	220-240 V, 50 Hz
Power consumption	1000 W
External measurements (W x H x D):	24,8 x 41,7 x 34 cm
Net weight	2,9 kg

Mode d'emploi

Machine à café



19 Mode d'emploi

19.1 Généralités

Veillez lire les indications de ce manuel afin de vous familiariser rapidement avec l'appareil et afin de pouvoir utiliser l'ensemble de ses fonctions.

Votre machine à café vous sera fidèle de nombreuses années si vous l'utilisez et l'entretenez conformément. Nous vous souhaitons beaucoup de plaisir lors de son utilisation.

19.2 Informations relatives à ce manuel

Ce mode d'emploi appartient le machine à café (nommé par la suite l'appareil) et vous donne des indications importantes pour la mise en service, la sécurité, l'utilisation conforme et l'entretien de l'appareil. Le mode d'emploi doit être en permanence disponible près de l'appareil. Il doit être lu et mis en application par toute personne effectuant :

- sa mise en service, • son utilisation, • sa réparation et/ou • son entretien.

Veillez conserver ce mode d'emploi, et le transmettre au propriétaire suivant de l'appareil.

19.3 Avertissements de danger

Dans le présent mode d'emploi vous pourrez trouver les avertissements suivants :

▲GEFAHR

Danger

Un avertissement à ce niveau de danger signale un risque de situation dangereuse.

Si cette situation dangereuse n'est pas évitée, elle peut entraîner la mort ou des blessures dangereuses.

- ▶ Il faut suivre les instructions données dans cet avertissement afin de prévenir tout danger de mort ou de blessures graves pour les personnes.

▲WARNUNG

Attention

Ce niveau de risque indique la présence possible d'une situation de danger.

Si cette situation dangereuse n'est pas évitée, elle peut entraîner des blessures graves.

- ▶ Il faut suivre les instructions données dans cet avertissement afin de prévenir tout danger de blessures graves.

▲VORSICHT

Prudence

Ce niveau de risque indique la présence possible d'une situation de danger.

Si cette situation dangereuse n'est pas évitée, elle peut entraîner des blessures légères ou superficielles.

- ▶ Il faut suivre les instructions données dans cet avertissement afin de prévenir les blessures de personnes.

HINWEIS

Remarque

Cette indication est accompagnée d'informations complémentaires pour faciliter l'utilisation de l'appareil.

19.4 Limite de responsabilités

Tous les renseignements techniques, données et instructions d'installation, de fonctionnement et d'entretien contenus dans ce manuel sont parfaitement actuels au moment de la publication et tiennent compte de notre expérience réalisée jusqu'ici et de nos connaissances actuelles en toute bonne foi. Les indications, illustrations et descriptions contenues dans ce manuel ne peuvent donner lieu à aucun recours. Le constructeur décline toute responsabilité pour les dommages causés par :

- le non respect du mode d'emploi
- l'utilisation non conforme
- des réparations non professionnelles
- l'utilisation de pièces non autorisées
- des modifications techniques, modifications de l'appareil

Les modifications de l'appareil ne sont pas recommandées et ne sont pas couvertes par la garantie. Les traductions ont été réalisées avec la meilleure fidélité possible. Nous déclinons toute responsabilité pour les erreurs de traduction, même si la traduction a été réalisée par nos soins ou sur notre demande. Seul le texte original en allemand fait force de loi.

19.5 Protection intellectuelle

Cette documentation est protégée par la loi sur la propriété intellectuelle.

Tous droits de reproduction aussi photomécaniques, de multiplication et de diffusion du texte, dans sa totalité ou en partie, au moyen de processus spéciaux (par exemple informatique, sur support électronique ou en réseau), sont réservés à la Sté. Braukmann GmbH. Modifications techniques et de contenu réservées.

20 Sécurité

Ce chapitre vous indiquera des consignes de sécurité importantes pour l'utilisation de cet appareil. Cet appareil répond aux directives de sécurité prescrites. Une utilisation non conforme peut toutefois entraîner des dommages sur les personnes et matériels.

20.1 Utilisation conforme

Cet appareil est conçu uniquement pour une utilisation ménagère à l'intérieur de locaux

- Préparer du café

Toute autre utilisation est considérée comme non conforme.

▲WARNING Attention

Danger en cas d'utilisation non conforme !

En cas d'usage non conforme et/ou non approprié l'appareil peut devenir une source de danger.

- ▶ Utiliser l'appareil uniquement de façon conforme.
- ▶ Respecter les procédures décrites dans ce mode d'emploi.

Tout recours en garantie est supprimé en cas de dommages causés par une utilisation non conforme. L'utilisateur est entièrement responsable des risques encourus.

20.2 Consignes de sécurités générales

HINWEIS

Remarque

Pour une utilisation en toute sécurité de l'appareil veuillez observer les consignes générales de sécurités suivantes :

- ▶ Lisez toutes les instructions.
- ▶ Cet appareil peut être utilisé par les enfants âgés de plus de huit ans et par les personnes atteintes d'un handicap mental, sensoriel ou physique si elles ont au préalable été instruites de sa manipulation en sécurité et comprennent ses éventuels dangers.
- ▶ Les enfants ne doivent pas jouer avec l'appareil.
- ▶ Le nettoyage et l'entretien ne doivent pas être faits par des enfants de moins de 8 ans non surveillés. Gardez l'appareil et le câble d'alimentation électrique hors de portée des enfants de moins de 8 ans.
- ▶ Ne touchez pas les surfaces chaudes. Utiliser les poignées ou les boutons.
- ▶ Pour protéger contre les chocs électrique, ne plongez pas le cordon, la fiche ou l'appareil dans l'eau ou d'autres liquide.
- ▶ Débranchez l'appareil lorsqu'il n'est pas utilisé et avant de le nettoyer.
- ▶ Ne pas utiliser un appareil avec un cordon ou une fiche endommagé ou lorsque l'appareil ou a été endommagé de quelque manière. Donnez l'appareil au service autorisé le plus proche installation pour examen, réparation ou réglage.
- ▶ L'utilisation d'accessoires non recommandés par le fabricant de l'appareil peut provoquer des blessures.
- ▶ Ne pas utiliser à l'extérieur.
- ▶ Ne pas laisser pendre le cordon de la table ou comptoir, ni toucher à chaud surfaces.
- ▶ Ne pas placer sur ou près d'un gaz ou électrique chaud, ou dans un four chaud.
- ▶ Ne pas utiliser cet appareil que pour l'utilisation prévue.
- ▶ La cafetière ne peut être utilisée qu'avec cet appareil.
- ▶ Si le couvercle est ôté pendant la préparation du café, il y a un risque de s'ébouillanter. Laissez toujours le couvercle sur la cafetière pendant qu'elle est en service!
- ▶ Au cours de la préparation du café, Ne retirez jamais la fiche de connexion! Pour arrêter le mécanisme, avant que vous ne retirez la fiche de connexion de la prise de courant, pressez .
- ▶ Pour l'utilisation de la cafetière, respectez les indications énumérées ci-après:
 - Ne posez jamais la cafetière brûlante sur une surface humide ou froide.
 - N'utilisez jamais une cafetière cassée ou un pot dont la poignée est branlante.
 - Ne nettoyez pas la cafetière avec des détergents forts, de la paille de fer ou d'autres matériaux abrasifs.
 - La cafetière ne doit être utilisée qu'avec cet appareil. Ne l'utilisez pas sur une plaque de cuisson!
- ▶ Cet appareil est destiné à un usage domestique.
- ▶ Les réparations doivent être effectuées uniquement par un professionnel qualifié, formé par le constructeur. Des réparations incorrectes peuvent entraîner de graves dangers pour l'utilisateur.
- ▶ Pendant la période de garantie les réparations doivent être effectuées uniquement par un service après-vente agréé par le constructeur, sinon en cas de dommages le recours en garantie est supprimé.
- ▶ Les pièces défectueuses doivent être remplacées uniquement par des rechanges d'origine. Ces pièces sont seules capables de répondre aux exigences de sécurité.

- ▶ CONSERVER CES INSTRUCTIONS.

20.3 Dangers du courant électrique

Danger de mort par électrocution !

Danger de mort en cas de contact avec des câbles ou des pièces sous tension !
Pour éviter les risques d'électrocution veuillez observer les consignes de sécurité suivantes :

- ▶ Pour protéger contre les chocs électrique, ne plongez pas le cordon, la fiche ou l'appareil dans l'eau ou d'autres liquide.
- ▶ Cet appareil dispose d'une fiche à trois pôles avec une sécurité de contact pour réduire le danger d'une décharge électrique. Cette fiche ne s'adapte qu'à des prises spéciales. Si la fiche ne s'adapte pas à la prise, veuillez contacter un électricien qualifié.
- ▶ Vous ne devez en aucun cas procéder à une modification de la fiche. Si vous utilisez un câble de prolongation, il faut que ce soit un câble à trois fils avec sécurité de contact.

21 Mise en service

Ce chapitre est consacré à des indications importantes concernant la mise en service de l'appareil. Observez les indications pour éviter les dangers et les détériorations.

21.1 Consignes de sécurité

Lors de la mise en service de l'appareil peuvent se produire des dommages pour les biens et les personnes !

Pour éviter les dangers veuillez observer les consignes de sécurité suivantes :

- ▶ Ne pas utiliser les matériaux d'emballage pour jouer. Danger d'étouffement.

21.2 Inventaire et contrôle de transport

La machine à café est livré de façon standard avec les composants suivants :

- Machine à café
- Cafetière
- Filtre
- Réservoir d'eau avec filtre d'eau
- Fixation du filtre
- Remplacement filtre à charbon
- Mode d'emploi original

- ▶ Vérifier l'intégralité de la livraison et les éventuels défauts visuels.
- ▶ En cas de livraison incomplète ou de dégâts en raison d'un emballage insuffisant ou du transport veuillez en avertir immédiatement l'expéditeur, l'assurance et le livreur.

21.3 Déballage

Pour déballer l'appareil procédez comme suit: Retirer l'appareil du carton et éliminez les matériaux d'emballage. Retirer avant filtre à charbon utilisation de remplacement de la cruche en cafetière.

21.4 Elimination des emballages

L'emballage protège l'appareil contre les dégâts de transport. Les matériaux d'emballage ont été choisis selon des critères environnementaux et de techniques d'élimination, c'est pourquoi ils sont recyclables. Le retour des emballages dans le circuit des matières épargne les matières premières et restreint le volume des déchets.

Éliminez les emballages inutiles dans les points de collecte destinés au système de recyclage avec le logo «Point vert».



HINWEIS

Remarque

- Veuillez si possible conserver l'emballage original pendant la durée de la garantie de l'appareil afin de pouvoir emballer correctement l'appareil en cas de recours en garantie.

21.5 Exigences pour l'emplacement d'utilisation

Pour un fonctionnement sûr et sans problème de l'appareil, son emplacement d'utilisation doit être choisi selon les critères suivants :

- L'appareil doit être posé sur une surface plane et stable.
- Ne pas utiliser l'appareil extérieur.
- Ne pas placer sur ou près d'un gaz ou électrique chaud, ou dans un four chaud.
- Choisir un emplacement de sorte que les enfants ne puissent pas accéder aux surfaces chaudes de l'appareil.
- L'appareil n'est pas prévu pour une installation dans une niche de mur ou dans un élément de cuisine.

Ne disposez pas l'appareil dans un environnement chaud, mouillé ou très humide ou à proximité de matériaux inflammables.

21.6 Raccordement électrique

Pour une utilisation de l'appareil sûre et sans panne, il faut observer les indications suivantes pour le raccordement électrique:

- Avant de brancher l'appareil il faut comparer les données de raccordement (tension et fréquence) de la plaque signalétique avec celles de votre réseau. Ces données doivent correspondre, afin de ne pas exposer l'appareil à des dégradations.
En cas de doute renseignez-vous auprès d'un électricien.
- La prise de réseau doit être protégée par une protection de 16A.
- Le branchement de l'appareil doit être raccordé au réseau électrique par un câble d'un maximum de 3 mètres avec des conducteurs d'une section de 1,5 mm². Il est interdit d'utiliser des multiprises ou des barrettes de prises multiples en raison des dangers potentiels.
- Assurez-vous que le câble électrique est en parfait état et qu'il n'est pas disposé sous le grille-pain ou des surfaces chaudes ou des bords coupants.
- La sécurité électrique de l'appareil est garantie uniquement lorsqu'il est raccordé à un circuit électrique avec un système de protection installé en toute conformité. Il est interdit de l'utiliser avec une prise non protégée. En cas de doute faites vérifier l'ensemble de l'installation électrique par un électricien.
Le constructeur ne peut pas être tenu responsable pour les dégâts causés par un conducteur de masse absent ou interrompu.

- Cet appareil est équipé d'un cordon d'alimentation court, c'est une mesure de sécurité destinée à éviter les blessures aux personnes ou les détériorations de l'appareil lorsqu'une personne trébuche à cause d'un câble trop long.
- Un câble de prolongation peut être utilisé si la prudence est de rigueur. La tension indiquée sur le câble de prolongation doit être au moins aussi élevée que celle de l'appareil.

Ne laissez pas pendre le cordon sur le bord des tables et maintenez le éloigné des surfaces chaudes.

22 Assemblage et Fonction

Dans ce chapitre on trouvera des renseignements importants sur l'assemblage et la fonction de la machine.

22.1 Vue d'ensemble

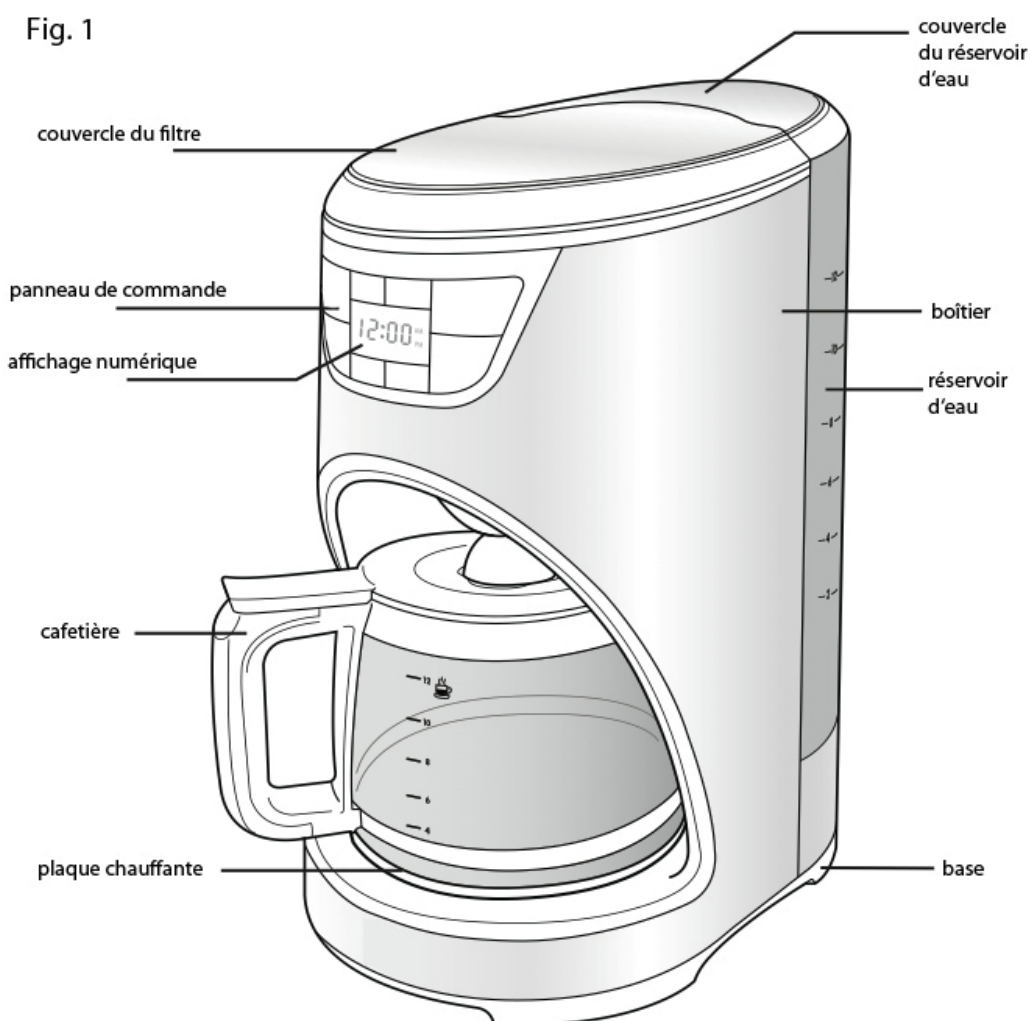

▲WARNING Attention

► Symbole d'avertissement : vapeur brûlante.

Attention, de la vapeur brûlante peut sortir de l'appareil. Danger de brûlures !



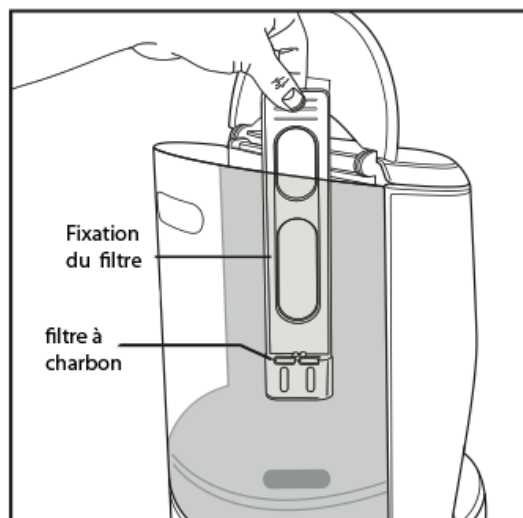

⚠️ WARNUNG Attention

- Pour éviter les risques de brûlures ou de choc électrique, n'enlevez pas le couvercle représenté sur l'illustration (face inférieure de l'appareil). Il n'y a pas de pièces utilisables à l'intérieur de l'appareil.

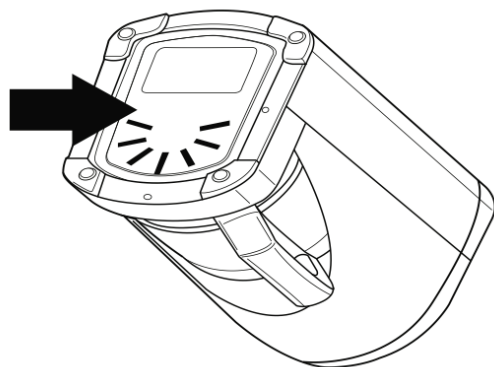

22.2 Plaque signalétique

La plaque signalétique indiquant les données de raccordement et de puissance se trouve sous l'appareil.

23 Commande et fonctionnement

Ce chapitre est consacré à des indications importantes sur la commande de l'appareil. Pour éviter tout risque et dégradations veuillez observer les indications.

⚠️ WARNUNG Attention

- Pendant son fonctionnement ne pas l'laisser l'appareil sans surveillance, afin de pouvoir intervenir rapidement en cas de danger.

23.1 Préparation de la machine à café

Avant la première utilisation de la machine à café, nettoyez la fixation du filtre, le filtre, la cafetière et son couvercle, soit en les plaçant dans la partie supérieure de votre lave-vaisselle, soit à la main dans de l'eau chaude savonneuse. (v. Fig. 2).

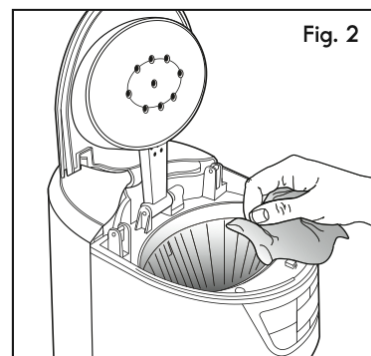

L'extérieur de la machine à café, le panneau de commande et la plaque chauffante doivent être nettoyés uniquement en utilisant un torchon souple, humide.

HINWEIS Remarque

- ▶ Ne nettoyez la plaque chauffante que lorsqu'elle est complètement refroidie.
- ▶ Pour le nettoyage, n'utilisez pas de produits de nettoyage mordants ou abrasifs.
- ▶ Ne plongez jamais l'appareil dans de l'eau ou dans d'autres liquides.

Une fois que, pour la première fois, toutes les pièces ont été nettoyées, remplissez le réservoir d'eau jusqu'au repère 12. Faites bouillir, comme décrit au chapitre "23.2.1 Préparer du café", cependant n'introduisez pas de café moulu dans le filtre. Après avoir fait bouillir, déconnectez la machine à café et videz l'eau de la cafetière.

La machine à café dispose d'un réservoir amovible d'eau. Soulevez le couvercle du réservoir d'eau et pour sortir le réservoir, utilisez la partie prévue pour la préhension à l'aide des doigts (v. Fig. 3.1). Le réservoir d'eau ne doit être retiré que pour le remplissage et le nettoyage.

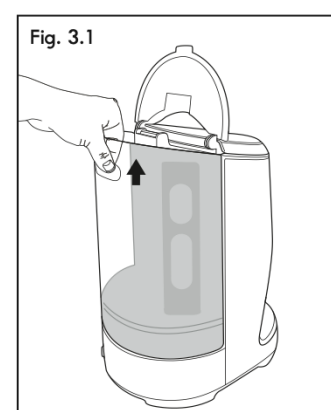

Pour nettoyer l'intérieur du réservoir d'eau, ôtez-le de sa base et nettoyez-le en utilisant de l'eau chaude savonneuse. Le réservoir d'eau est résistant aux lave-vaisselles (le placer uniquement sur le plateau supérieur du lave-vaisselle).

23.2 Mise en service



L'affichage numérique programmable, facilement exploitable, vous indique le moment où votre café est prêt et il surveille en outre la fraîcheur du café dans la cafetière. Il n'a jamais été aussi facile de préparer une tasse ou un pot de café parfaits.

23.2.1 Préparer du café

1. Introduisez la fiche de connexion dans la prise de courant. Les chiffres de l'heure s'allument sur le panneau de commande. Pour régler l'heure, veuillez prendre en considération le chapitre "23.3.2 Réglage de l'heure, minuterie et préparation automatique du café".

HINWEIS Remarque

- ▶ Pour faire du café, il n'est cependant pas nécessaire de régler l'heure.
- ▶ Le panneau de commande redevient sombre au bout de 2 minutes, si l'on ne prépare pas de café. Pour le rallumer, pressez n'importe quelle touche, hormis  .

2. Ouvrez le couvercle du réservoir d'eau (v. Fig. 3.2).
3. Utilisez la cafetière pour remplir le réservoir d'autant d'eau froide que nécessaire ou ôtez le réservoir d'eau, comme représenté à la Fig. 3.1., et remplissez le réservoir d'eau froide directement au robinet d'eau.
4. Dans le réservoir d'eau est une marque 2-12 tasses, à l'échelle de la cafetière 4 à 12 tasses affichés (v. Fig. 4). La quantité d'eau indique le nombre de tasses de café qui seront préparées.
5. La quantité de café préparé est peu différente du volume d'eau rempli, étant donné que le café moulu absorbe une petite quantité d'eau.
6. Ouvrez le couvercle du filtre. Placez dans le porte-filtre (v. Fig. 5) le filtre permanent ou un filtre de papier adéquat (taille 4).
7. Introduisez du café moulu. Le volume de café moulu dépend de votre goût personnel (nous recommandons une cuillère à soupe bien remplie pour deux tasses de café chaque fois). Expérimentez en utilisant différents volumes de café, jusqu'à ce que vous ayez parfaitement repéré votre goût. Vous pouvez encore expérimenter, en introduisant un filtre de papier dans le filtre permanent.
8. Fermez le couvercle du filtre et le couvercle du réservoir d'eau. Placez la cafetière sur la plaque chauffante.
9. Le pré réglage de la machine à café est celui d'un café moyennement fort. Si vous le souhaitez, préparez du café fort, en pressant la touche , avant de presser .
10. Pressez la touche , pour commencer la préparation du café. Au bout de quelques secondes vous entendrez que l'eau s'écoule à travers le filtre. Lorsque toute l'eau s'est écoulée à travers le filtre dans la cafetière, la machine à café émet 3 bips et l'appareil passe automatiquement au mode de maintien au chaud.
11. Pour une préparation différée du café, prenez en considération le chapitre "23.3.2 Réglage de l'heure, minuterie et préparation automatique du café".

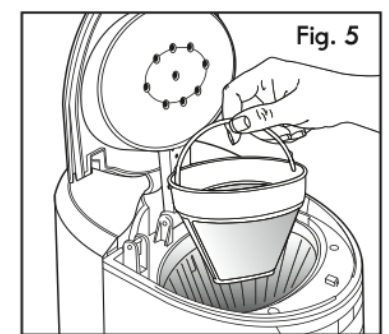
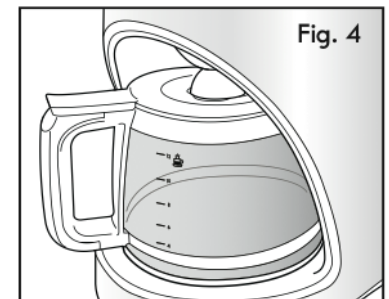
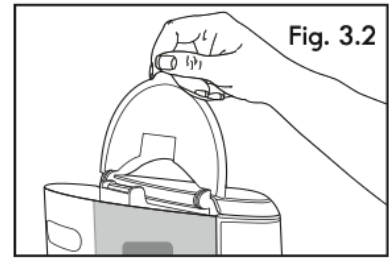

HINWEIS

Remarque

- ▶ Pendant que le café se prépare, une lumière bleue située sur le réservoir d'eau s'allume. Lorsque le mode de maintien au chaud est terminé, la lumière s'éteint.
12. Une fois qu'il est prêt, votre café est conservé au chaud sur la plaque chauffante pendant 40 minutes. Si avant l'écoulement des 40 minutes du temps de maintien au chaud, le café a déjà été retiré de la cafetière, veuillez ôter la cafetière de la plaque chauffante. Ne placez pas de cafetière vide sur la plaque chauffante, si celle-ci est encore très chaude.

HINWEIS

Remarque

- ▶ Pour éteindre la plaque chaude avant les 40 minutes de temps de maintien au chaud est terminé, appuyez sur le bouton .

23.2.2 Fonction stop-goutte

Avant que le café ne soit complètement prêt, la fonction stop-goutte vous permet d'ôter la cafetière de la machine à café dans le but de remplir une tasse de café.

Au moment où la cafetière est retirée, un clapet spécial arrête l'écoulement du café du filtre vers la cafetière. La préparation du café ne s'arrête cependant pas.

HINWEIS

Remarque

- Si au bout de 20 secondes, la cafetière n'a pas été replacée sur la plaque chauffante, l'eau et le café se répandent hors du filtre.

23.3 Panneau de commande



23.3.1 Signaux audio

1. Quand la fiche de connexion de la machine à café est insérée, un seul bip retentit.
2. Quand la préparation du café est achevée, trois bips retentissent.
3. Quand le temps de conservation au chaud de 40 minutes est passé, 5 bips retentissent.

23.3.2 Réglage de l'heure, minuterie et préparation automatique du café

Pour régler l'heure, utilisez les touches **Hr** et **Min**.



1. Lorsque la fiche de connexion de la machine à café est insérée, l'heure pré-réglée de 12:00 heures s'affiche.
2. Pressez la touche **Hr** pour régler les heures (12:00 AM et 11:00 PM).
3. Pressez la touche **Min**, pour régler les minutes (entre 0 et 59).
4. En maintenant les touches enfoncées, vous pouvez accélérer le réglage.
5. Aussitôt que les touches **Hr** et **Min** ont été relâchées, l'horloge commence à afficher l'heure juste.

Pour régler une préparation automatique de café, utilisez les touches **Hr** et **Min**.





1. Réglez d'abord l'heure (v. ci-dessus).
2. Pressez la touche **☰**. La touche s'éclaire et sur l'écran, l'heure réglée clignote.

3. Dans un délai de 5 secondes, en utilisant les touches **Hr** et **Min**, réglez l'heure à laquelle l'appareil doit commencer à préparer le café. Si vous ne formulez aucune entrée, l'affichage revient à l'heure du jour.



HINWEIS Remarque

- Assurez-vous que l'heure soit correctement paramétrée (AM ou PM).
4. Pressez la touche  au moment où l'heure correcte est affichée à l'écran. La touche  s'éteint et la touche  s'allume alors, ce qui signifie que l'heure de préparation du café a bien été paramétrée. L'écran revient à l'heure du jour.

HINWEIS Remarque

- Pour vérifier encore une fois l'heure paramétrée, dans le but d'effacer l'heure paramétrée, pressez la touche lumineuse . Pressez la touche . L'heure précédemment paramétrée s'allume sur l'écran. Pour conserver le réglage et réactiver la fonction automatique de la préparation de café, pressez à nouveau la touche .
- Pour effacer la fonction, pressez la touche lumineuse . La touche s'éteint alors.

23.3.3 1-4 Cup fonction

Si vous souhaitez préparer 1 à 4 tasses de café, cette fonction spéciale optimise la saveur. Pressez la touche , avant de presser . Les deux touches s'allument. Quand le café est prêt, 3 bips retentissent, la touche  s'éteint et l'appareil passe en mode de maintien au chaud.

24 Nettoyage et entretien

Ce chapitre est consacré à des indications importantes sur le nettoyage et l'entretien de l'appareil. Pour éviter la dégradation de l'appareil par un nettoyage incorrect et pour son bon fonctionnement veuillez observer les conseils ci-dessous.

24.1 Consignes de sécurité

▲VORSICHT Prudence

Veuillez respecter les consignes de sécurité suivantes avant de nettoyer l'appareil:

- Débranchez l'appareil de la prise murale avant de le nettoyer ou si vous ne l'utilisez pas.
- Ne plongez pas l'appareil ou le câble ou la prise dans l'eau ou dans un autre liquide et ne mettez pas au lave-vaisselle.
- N'utilisez pas de brosse métallique ou autres objets tranchants abrasifs pour le nettoyage.

24.2 Nettoyage de la machine à café et remplacement du filtre à charbon

Des dépôts minéraux provenant de l'eau peuvent boucher votre machine à café. Après chaque fois 70 cycles de café, la touche  s'allume. Nettoyez l'appareil et changez le filtre de la manière suivante:

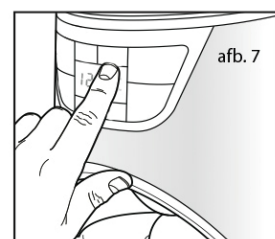



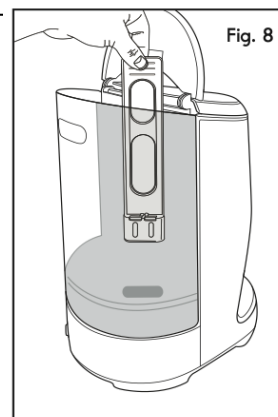

1. Afin de déconnecter la lumière bleue et d'effacer le comptage (Fig. 7), pressez la touche .
2. Ouvrez le réservoir d'eau et sortez le filtre à eau (Fig. 8).
3. Dans le réservoir d'eau (jusqu'au marquage 6 cups), versez du vinaigre blanc.
4. Ajoutez de l'eau froide (jusqu'au marquage 12 cup).
5. Introduisez un filtre de papier dans le porte-filtre, fermez le couvercle et posez la cafetière vide sur la plaque chauffante.



HINWEIS Remarque

► Au cours de ce processus, n'utilisez pas le filtre permanent!

6. Afin de démarrer le processus de préparation, pressez la touche  et laissez passer la moitié de la solution vinaigre-eau dans la cafetière à travers le filtre.
7. Pour arrêter le processus de préparation, pressez la touche . Dans le but de ramollir tous les dépôts, laissez la solution pendant encore au moins 15 min dans la cafetière et le réservoir d'eau.
8. Afin de redémarrer le processus de préparation, pressez à nouveau la touche  et laissez le reste de la solution s'écouler dans la cafetière à travers le filtre. Quand le processus de préparation est terminé, attendez jusqu'à ce que la machine à café soit refroidie et videz alors l'eau de la cafetière. Otez le filtre de papier.
9. Pour redémarrer un processus de préparation, remplissez d'eau froide le réservoir d'eau et pressez la touche . Dans le but de supprimer les restes ou les odeurs de vinaigre, vous devrez éventuellement répéter le processus une fois de plus.
10. Nettoyez le porte-filtre et la cafetière. Ouvrez le filtre à eau et ôtez le filtre à charbon. Remplacez celui-ci par un nouveau filtre à charbon, qui a la même forme et les mêmes dimensions (v. Fig. 9).
11. Remplacez le filtre à eau dans le réservoir d'eau. La machine à café est désormais nettoyée et prête à l'usage.
12. Tout autre entretien doit être effectué par un technicien qualifié.

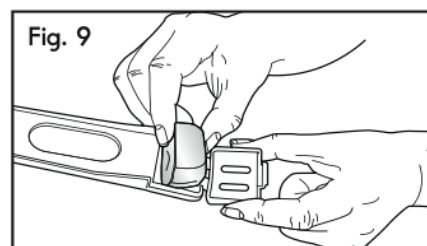

25 Elimination des appareils usés

Les appareils électriques et électroniques contiennent de nombreux matériaux recyclables. Mais ils contiennent également des produits nocifs qui sont indispensables au fonctionnement et à la sécurité. Ces derniers peuvent être nocifs pour les personnes ou pour l'environnement en cas d'élimination dans les ordures ménagères ou de traitement incorrect. Ne jamais jeter les anciens appareils avec les ordures ménagères.



HINWEIS Remarque

- Portez les vieux appareils électriques et électroniques dans les points de collecte et de recyclage près de chez vous. Le cas échéant informez-vous auprès de la mairie, des services des ordures ou de votre concessionnaire.
- Assurez-vous que votre ancien appareil reste hors de portée des enfants jusqu'à son transport définitif.

26 Garantie

Sur ce produit nous accordons une garantie de 24 mois à partir de la date d'achat pour les manques et les défauts de fabrication ou de matériaux. Vous conserver entièrement vos droits de garantie légale accordés par le §439 et suivants BGB-E.

La garantie ne concerne pas les dégâts causés par une utilisation ou une manipulation non conforme, ainsi que les défauts qui n'influencent que faiblement le fonctionnement ou la valeur de l'appareil. D'autre part ne sont pas garantis également les pièces d'usure, les dommages de transport dans la mesure où ils ne sont pas sous notre responsabilité, ainsi que les dommages occasionnés par des réparations qui n'ont pas été effectuées par nos soins. La construction et la puissance de cet appareil sont conçues pour un usage ménager privé. Un éventuel usage commercial reste couvert par la garantie dans la mesure où cette utilisation ne dépasse pas le cadre des contraintes d'un usage privé.

L'appareil n'est pas prévu pour un usage commercial plus intensif. En cas de recours en garantie justifié nous déciderons de réparer l'appareil ou de le remplacer par un appareil sans défaut. Les manques doivent être signalés dans un délai de 14 jours après livraison. Tout autre recours est sans objet. Pour tout recours en garantie nous vous prions d'entrer en contact avec nos services avant de nous retourner l'appareil (toujours avec le bon d'achat!).

27 Caractéristiques techniques

Appareil	Machine du café NOVEA C4
N°. d'article	1852
Données de raccordement	220-240 V, 50 Hz
Puissance consommée	1000 W
Dimensions	24,8 x 41,7 x 34 cm
Poids net	2,9 kg

Istruzione d'uso

Macchina da caffè



Articolo-N. 1852

28 Istruzione d'uso

28.1 In generale

Legga le informazioni qui contenute, affinché acquisti rapidamente familiarità con il suo apparecchio e affinché possa utilizzare appieno le sue funzioni. La macchina da caffè le renderà un buon servizio per molti anni, se lo tratterà e lo curerà in modo adeguato. Ci auguriamo che il suo utilizzo Le procuri molta gioia.

28.2 Informazioni su queste istruzioni d'uso

Queste istruzioni d'uso sono una componente del macchina da caffè (di seguito chiamato l'apparecchio) e Le fornirà importanti indicazioni per la messa in funzione, la sicurezza, un utilizzo conforme alle disposizioni e per la cura dell'apparecchio. Le istruzioni d'uso devono trovarsi sempre nelle vicinanze dell'apparecchio. Dovranno essere lette ed utilizzate da qualsiasi persona, incaricata con la:

- messa in funzione, • l'utilizzo, • l'eliminazione di malfunzionamenti e/o • la pulizia dell'apparecchio.

Conservi queste istruzioni d'uso e le passi insieme all'apparecchio al successivo proprietario.

28.3 Indicazioni d'avvertenza

Nelle presenti istruzioni d'uso vengono utilizzate le seguenti indicazioni d'avvertenza:

▲GEFAHR Pericolo

Un'indicazione d'avvertimento di questo livello di pericolo contrassegna una situazione di pericolo imminente.

Se tale situazione pericolosa non viene evitata, le conseguenze saranno la morte o gravi lesioni.

► Osservare le indicazioni in queste avvertenze, per evitare il pericolo di morte o gravi lesioni di persone.

▲WARNUNG Avviso

Un'indicazione d'avvertimento di questo livello di pericolo contrassegna una situazione di pericolo potenziale.

Se tale situazione pericolosa non viene evitata, le conseguenze potranno essere la morte o gravi lesioni.

► Osservare le indicazioni in queste avvertenze, per evitare il lesioni di persone.

▲VORSICHT Attenzione

Un'indicazione d'avvertimento di questo livello di pericolo contrassegna una situazione di pericolo potenziale.

Se tale situazione pericolosa non viene evitata, le conseguenze potranno essere lesioni leggere o di media entità.

► Osservare le indicazioni in queste avvertenze, per evitare il lesioni di persone.

Un'indicazione contrassegna inoltre delle informazioni, che facilitano l'utilizzo della macchina.

28.4 Limitazione della responsabilità

Tutte le informazioni tecniche, tutti i dati e le indicazioni per l'installazione, il funzionamento e la cura, contenute in queste istruzioni d'uso, corrispondono all'ultimo stato dell'arte al momento della messa in stampa e sono forniti in considerazione delle nostre attuali esperienze e conoscenze, secondo scienza e coscienza.

Dalle indicazioni, le figure e le descrizioni in queste istruzioni d'uso non possono derivare pretese di nessun tipo. Il produttore non assume alcuna responsabilità per danni dovuti:

- Alla mancata osservanza delle istruzioni d'uso
- All'utilizzo non conforme alle disposizioni
- A riparazioni inadeguate
- A modifiche tecniche, modifiche dell'apparecchio
- All'utilizzo di pezzi di ricambio non autorizzati

Non è consigliabile apportare modifiche dell'apparecchio, le quali non sono coperte da garanzia. Le traduzioni avvengono secondo scienza e coscienza. Non assumiamo alcuna responsabilità per errori nella traduzione, nemmeno in quei casi in cui la traduzione è stata effettuata da noi o su nostro incarico. Soltanto il testo originale in tedesco sarà vincolante.

28.5 Tutela dei diritti d'autore

Questo documento è coperto dalla tutela per i diritti d'autore. La Braukmann GmbH si riserva tutti i diritti, anche quelli della riproduzione fotomeccanica, della riproduzione e diffusione mediante particolari procedure (per esempio mediante l'elaborazione dati, supporto dati e reti di dati) anche parziale. Ci si riserva il diritto di effettuare modifiche tecniche e nel contenuto.

29 Sicurezza

In questo capitolo riceverà importanti indicazioni sulla sicurezza nell'utilizzo dell'apparecchio. Questo apparecchio corrisponde alle disposizioni di sicurezza prescritte. Un utilizzo inadeguato può però provocare danni a persone e cose.

29.1 Utilizzo conforme alle disposizioni

Questo apparecchio è previsto solo per l'utilizzo in un ambiente domestico, al chiuso

- Preparare il caffè

Un altro utilizzo o un utilizzo che vada oltre a ciò è da considerarsi inadeguato.

Pericolo per un utilizzo non conforme alle disposizioni!

Dall'apparecchio possono derivare pericoli, nel caso di un utilizzo non conforme alle disposizioni e/o nel caso di un utilizzo differente.

- ▶ Utilizzare l'apparecchio esclusivamente in conformità alle disposizioni.
- ▶ Rispettare le procedure descritte in queste istruzioni d'uso.

Pretese di qualsiasi genere, per danni dovuti ad un utilizzo non conforme alle disposizioni, sono escluse. L'utilizzo avviene a rischio esclusivo dell'operatore.

29.2 Indicazioni generali di sicurezza

HINWEIS Indicazione

Osservi le seguenti indicazioni di sicurezza per un utilizzo sicuro dell'apparecchio:

- ▶ Leggere attentamente tutte le istruzioni.
- ▶ Questo apparecchio può essere utilizzato da bambini, con età superiore di 8 anni, nonché da persone con disabilità mentali, sensoriche o fisiche, solo se prima sono stati istruiti sul funzionamento sicuro e se capiscono i possibili pericoli esistenti.
- ▶ Non fare giocare i bambini con l'apparecchio.
- ▶ Lavori di pulizia e manutenzione non devono essere eseguiti da bambini, eccetto questi hanno l'età di 8 anni o maggiore e che vengano sorvegliati. Tenere l'apparecchio e il cavo di corrente lontano dalla portata di bambini con età minore di 8 anni.
- ▶ Non toccare le superfici calde. Utilizzare le impugnature o le manopole.
- ▶ Non immerga mai l'involucro (che contiene il motore), il cavo e/o l'adattatore nell'acqua al fine di evitare una scossa elettrica.
- ▶ Togliere la spina di alimentazione dalla presa di corrente quando l'apparecchio non è in uso e prima della pulizia.
- ▶ Non azionare l'apparecchio con cavo o spina danneggiati dopo un malfunzionamento o danneggiamento di qualunque tipo. Portare l'apparecchio difettoso al centro di assistenza autorizzato più vicino per un controllo, la riparazione o la regolazione.
- ▶ L'uso di parti ed accessori non raccomandati dal produttore può provocare lesioni.
- ▶ Non utilizzare all'aperto.
- ▶ Non lasciare sospeso il cavo sopra superfici calde e il bordo del tavolo.
- ▶ Non utilizzare l'apparecchio sopra o in prossimità di un bruciatore a gas o elettrico caldo o in un forno preriscaldato.
- ▶ Utilizzare l'apparecchio solo per l'uso previsto.
- ▶ La caffettiera può essere utilizzata solo con questo apparecchio.
- ▶ Rischio di ustioni se il coperchio è rimosso durante la preparazione del caffè. Lasciare il coperchio sempre sulla caffettiera durante l'uso!
- ▶ Non togliere mai la spina durante la preparazione del caffè! Premere  per arrestare il processo prima di rimuovere la spina dalla presa di corrente.
- ▶ Osservare le seguenti istruzioni per l'uso della caffettiera:
 - Non collocare mai una caffettiera calda su una superficie bagnata o fredda.
 - Non utilizzare mai una caffettiera con crepe o con l'impugnatura allentata.
 - Non pulire la caffettiera con detersivi aggressivi, materiali abrasivi o lana d'acciaio.
 - La caffettiera è destinata solo per l'uso con questo apparecchio. Non utilizzarla sul fornello!
- ▶ Questo apparecchio è destinato all'uso domestico.
- ▶ La reparación del aparato durante el período de garantía sólo debe ser realizada por el servicio técnico autorizado por el fabricante. De lo contrario, la garantía quedará anulada en caso de sufrir daños.
- ▶ Los componentes defectuosos solo deben ser sustituidos por piezas de repuesto originales. Sólo en este tipo de componentes se asegura el cumplimiento de los requisitos de seguridad.
- ▶ La instalación sólo debe ser realizada por personal técnico autorizado.
- ▶ **CONSERVARE QUESTE ISTRUZIONI.**

29.3 Pericolo dovuto a corrente elettrica

⚠GEFAHR Pericolo

Pericolo di vita dovuto a corrente elettrica!

In caso di contatto con cavi o componenti sotto tensione, sussiste pericolo di vita. Di seguito osservi le indicazioni di sicurezza per evitare il pericolo dovuto alla corrente elettrica:

- ▶ Non immerga mai l'involucro (che contiene il motore), il cavo e/o l'adattatore nell'acqua al fine di evitare una scossa elettrica.
- ▶ Questo apparecchio è dotato di una spina a 3 fili con messa a terra per ridurre il rischio di scosse elettriche. La spina può essere inserita solo in prese speciali. Se non si adatta alla presa consultare un elettricista qualificato.
- ▶ Non modificare la spina in alcun modo. Se si utilizza una prolunga, usare un cavo a 3 fili con messa a terra.

30 Messa in funzione

In questo capitolo riceverà indicazioni importanti sulla messa in funzione dell'apparecchio. Osservi le indicazioni per evitare pericoli e danni.

30.1 Indicazioni di sicurezza

⚠WARNING Avviso

Con la messa in funzione dell'apparecchio possono verificarsi lesioni a persone e danni alle cose!

Di seguito osservi le indicazioni di sicurezza per evitare i pericoli:

- ▶ Pericolo di incendio se il tostapane entra in contatto con materiale combustibile come tendine, tende, pareti, ecc.

30.2 Insieme della fornitura ed ispezione trasporto

La macchina da caffè viene fornito standard con le seguenti componenti:

- Macchina da caffè
- Caffettiera
- Filtro
- Portafiltro
- Serbatoio dell'acqua, filtro di carbonio
- Sostituzione filtro di carbonio
- Istruzioni d'uso

HINWEIS Indicazione

- ▶ Controlli che la fornitura sia completa e non presenti danni visibili.
- ▶ Segnali immediatamente al spedizioniere, all'assicurazione e al fornitore una fornitura incompleta o danni dovuti ad un imballaggio insufficiente o al trasporto.

30.3 Disimballaggio

Per il disimballaggio dell'apparecchio, proceda come segue: Estragga l'apparecchio dal cartone e tolga il materiale d'imballaggio. Rimuovere prima del'uso sostituzione del filtro al carbonio dalla caffettiera.

30.4 Smaltimento dell'involucro

L'involucro protegge l'apparecchio da danni dovuti al trasporto. I materiali per l'imballaggio sono stati selezionati in considerazione dell'ambiente e della tecnica di smaltimento e sono quindi riciclabili. Ricondere l'imballaggio nel circuito materiali permette di risparmiare sulle materie prime e riduce la produzione di rifiuti. Smaltisca i materiali per l'imballaggio, che non sono più necessari, nei punti di raccolta presso le "aree ecologiche" per il sistema di riciclo.



HINWEIS

Indicazione

- Conservi, se possibile, l'imballaggio originale durante il periodo di garanzia, per poter reimballare adeguatamente l'apparecchio, in caso di necessità.

30.5 Requisiti del luogo di posizionamento

Per un funzionamento sicuro privo di errori dell'apparecchio, il punto di posizionamento dovrà soddisfare i seguenti presupposti:

- L'apparecchio deve essere appoggiato sopra una superficie piana e stabile.
- Non utilizzare l'apparecchio all'aperto.
- Non posizioni l'apparecchio nelle vicinanze di gas bollente o di un forno caldo.
- Scelga il luogo di posizionamento in modo tale, che i bambini non possano raggiungere le superfici calde dell'apparecchio.
- L'apparecchio non è previsto per il montaggio in una parete o in un armadio a muro. Non posizioni l'apparecchio in un ambiente caldo, bagnato o molto umido o nelle vicinanze di materiale infiammabile.

30.6 Connessione elettrica

Per un funzionamento sicuro e privo di errori dell'apparecchio, bisognerà considerare le seguenti indicazioni durante la connessione elettrica.

- Prima di connettere l'apparecchio, confronti i dati di connessione (tensione e frequenza) sulla targhetta di omologazione con quelli della rete elettrica. Questi dati dovranno corrispondere, affinché non si verifichino danni sull'apparecchio. In caso di dubbi, chiedi il tuo tecnico elettricista specializzato.
- La spina dovrà essere assicurata mediante un interruttore di protezione 16°.
- La connessione dell'apparecchio alla rete elettrica dovrà avvenire al con una prolunga lunga al massimo 3 metri, srotolata con una sezione di 1,5 mm². L'utilizzo di prese multiple o di ciabatte è vietato a causa del pericolo d'incendio collegato all'uso di queste.
- Ci si assicuri che il cavo elettrico non sia danneggiato e che non venga posato sotto il apparecchio o sopra superfici calde o dai bordi taglienti.
- La sicurezza elettrica dell'apparecchio viene garantita solo se ci si connette ad un conduttore di terra installato in conformità alle disposizioni. Il funzionamento con una presa senza conduttore di terra è vietato. In caso di dubbio, faccia controllare l'installazione di casa mediante un tecnico elettricista specializzato. Il produttore non può essere considerato responsabile per danni, provocati da una conduttura di terra mancante o interrotta.
- Questo apparecchio è dotato di un cavo di alimentazione corto come misura di sicurezza per evitare di inciampare e subire lesioni personali o causare danni all'apparecchio.
- I bambini devono essere sorvegliati, non devono giocare con l'apparecchio o utilizzarlo da soli.

- Un cavo di prolunga deve essere utilizzato con cautela. La tensione del cavo di prolunga deve essere almeno pari alla tensione dell'apparecchio.
- Non appoggiare il cavo sul bordo di un tavolo, ecc. e tenerlo lontano da superfici calde.

31 Costruzione e funzione

In questo capitolo riceverà indicazioni importanti sulla costruzione e sulla funzione dell'apparecchio.

31.1 Panoramica

Fig. 1

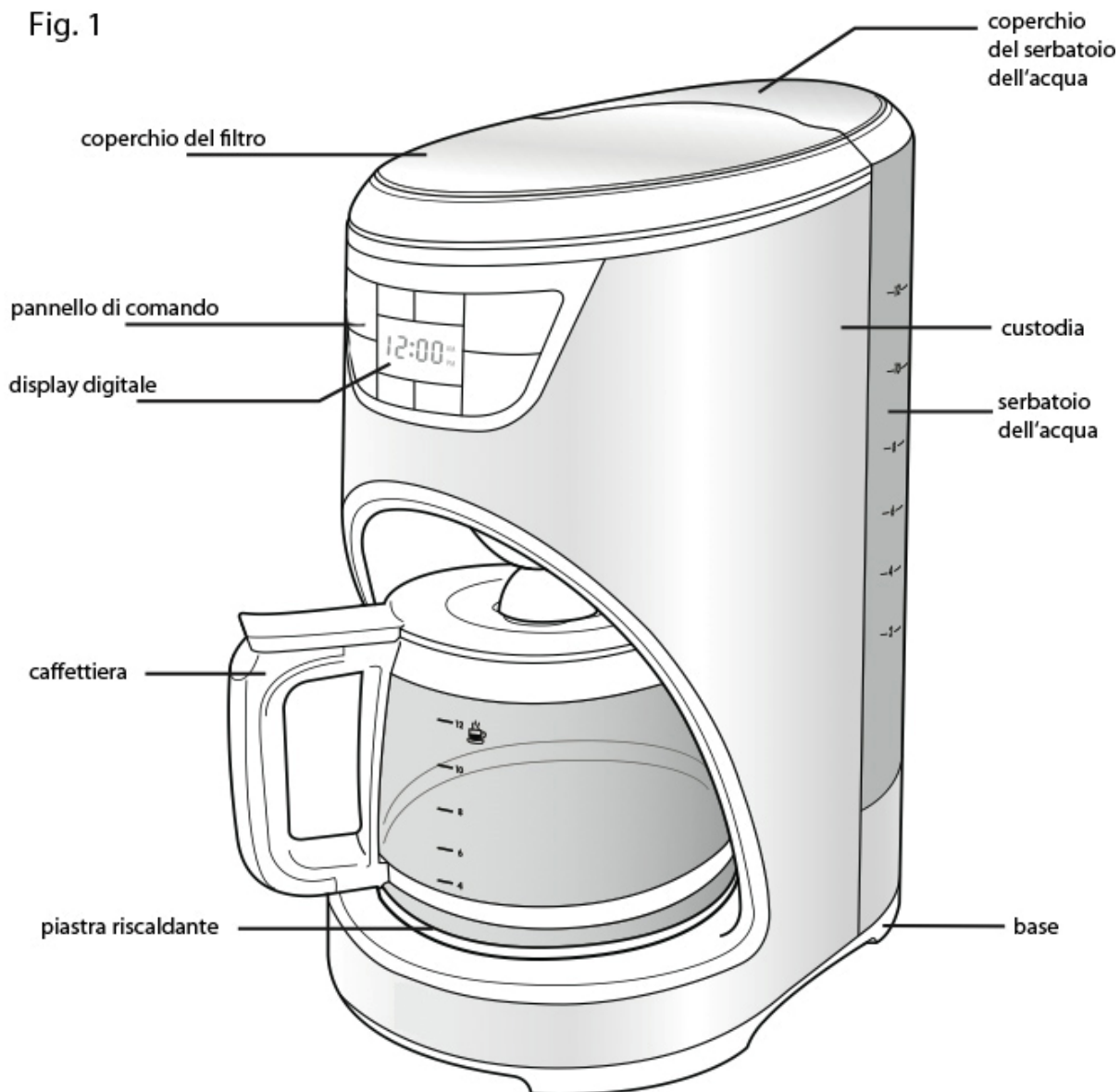

⚠️ WARNUNG Avviso

- ▶ Simbolo di pericolo: vapore bollente.
- ▶ Attenzione, dall'apparecchio potrebbe fuoriuscire vapore bollente. Prudenza, pericolo di ustioni!



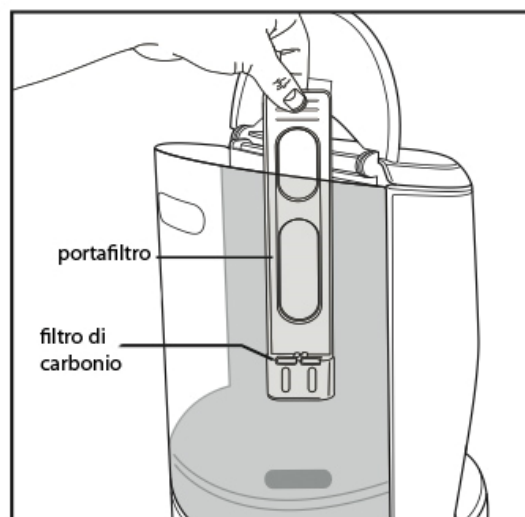

▲WARNING Avviso

- Per evitare il rischio di incendi o scosse elettriche, non rimuovere il coperchio, come mostrato nella figura (parte inferiore dell'apparecchio). All'interno dell'apparecchio non sono presenti parti utilizzabili.

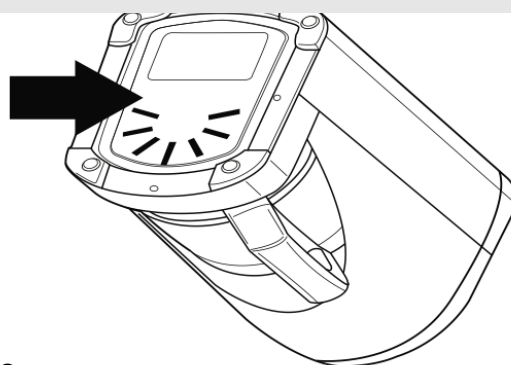

31.2 Targhetta di omologazione

La targhetta di omologazione con i dati di connessione e di potenza, si trova sul lato posteriore dell'apparecchio.

32 Costruzione e funzione

In questo capitolo riceverà indicazioni importanti sull'utilizzo dell'apparecchio. Osservi le indicazioni per evitare pericoli e danni.

▲WARNING Avviso

- Non lasci l'apparecchio incustodito durante il suo funzionamento, per poter agire rapidamente, in caso di pericoli.

32.1 Preparazione della macchina da caffè

Prima dell'uso iniziale pulire il portafiltro della macchina da caffè, il filtro, la caffettiera e il suo coperchio nella parte superiore della lavastoviglie oppure manualmente con acqua calda e sapone (Fig. 2).

L'esterno della macchina da caffè, il pannello di comando e la piastra riscaldante devono essere puliti con un panno morbido e umido.

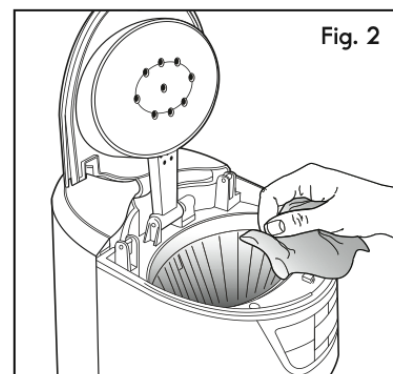

HINWEIS**Indicazione**

- ▶ Pulire la piastra riscaldante quando è completamente raffreddata.
- ▶ Non utilizzare detergenti aggressivi o abrasivi per la pulizia.
- ▶ Non immergere l'apparecchio in acqua o altri liquidi.

Dopo che tutti i componenti sono stati puliti per la prima volta, riempire il serbatoio dell'acqua fino al livello 12. Portare a ebollizione, come descritto nel capitolo "32.2.1 Preparare il caffè", ma non riempire il filtro con caffè macinato. Spegnerla macchina da caffè dopo l'ebollizione e togliere l'acqua dalla caffettiera.

La macchina da caffè contiene un serbatoio dell'acqua estraibile. Sollevare il coperchio del serbatoio e utilizzare l'impugnatura per estrarlo (Fig. 3.1). Il serbatoio dell'acqua dovrebbe essere rimosso solo per il riempimento e la pulizia.

Per pulire l'interno del serbatoio, rimuoverlo dalla base e pulirlo con acqua calda e sapone.

Il serbatoio dell'acqua è lavabile nella lavastoviglie (solo sul cestello superiore della lavastoviglie).

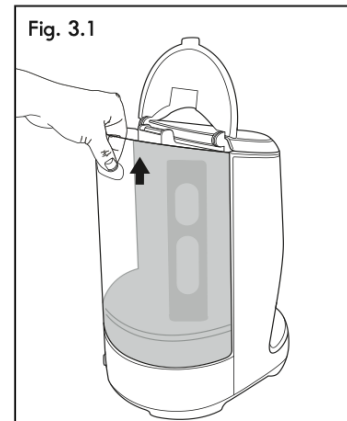
**32.2 Uso**

Il display digitale programmabile e facile da usare consente di sapere quando il caffè è pronto e osservare, inoltre, la freschezza del caffè nella caffettiera. Non era mai stato così facile preparare una tazza o un bricco di caffè così perfetti.

32.2.1 Preparare il caffè



1. Inserire la spina nella presa. Le ore si illuminano sul pannello di comando. Per impostare l'ora, fare riferimento al capitolo "32.3.2 Impostare l'ora, timer e preparazione automatic del caffè".

HINWEIS**Indicazione**

- ▶ L'ora non deve essere impostata per preparare il caffè.
- ▶ Se non viene preparato il caffè, il pannello si spegne dopo 2 minuti. Per riattivarlo, premere qualsiasi tasto fino a .

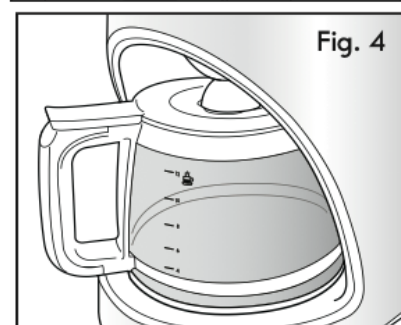
2. Aprire il coperchio del serbatoio dell'acqua (Fig. 3.2).
3. Riempire il serbatoio con acqua fredda a volontà, o rimuovere il serbatoio dell'acqua, come mostrato in Fig. 3.1., e riempirlo con acqua fredda direttamente dal rubinetto.
4. Nel serbatoio dell'acqua è un marchio 2-12 tazze, sulla scala della caffettiera 4-12 tazze visualizzati (Fig. 4). La quantità di acqua indica il numero di tazze di caffè che vengono preparate.
5. La quantità di caffè preparato differisce leggermente dalla quantità di acqua aggiunta, poiché il caffè macinato assorbe acqua.



6. Aprire il coperchio del filtro. Posizionare il filtro permanente oppure un filtro di carta adatto (misura 4) nel portafiltro (Fig. 5).
7. Riempire con caffè macinato. La quantità di caffè dipende dal vostro gusto personale (si consiglia un cucchiaino pieno per due tazze). Sperimentate diverse quantità di caffè fino a raggiungere il gusto perfetto per voi. Potete anche provare a inserire un filtro di carta nel filtro permanente.
8. Chiudere il coperchio del filtro e il coperchio del serbatoio dell'acqua. Collocare la caffettiera sulla piastra riscaldante.
9. L'impostazione predefinita della macchina da caffè è caffè medio-forte. Se si desidera un caffè forte, premere il tasto  prima di premere .
10. Premere il tasto  per iniziare a preparare il caffè. Dopo pochi secondi, si sentirà l'acqua scorrere attraverso il filtro. Quando tutta l'acqua è passata attraverso il filtro nella caffettiera, la macchina da caffè emette un segnale acustico per 3 volte e l'apparecchio passa automaticamente alla modalità "mantenimento caffè caldo".
11. Per scaldare il caffè in un secondo tempo, fare riferimento al capitolo "32.3.2 Impostare l'ora, timer e preparazione automatic del caffè".

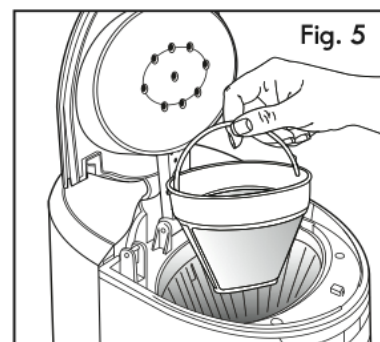

HINWEIS Indicazione

- ▶ Mentre il caffè è in preparazione una luce blu tra il serbatoio di acqua si illumina. La luce si spegne al termine della modalità "mantenimento caffè caldo".
12. Quando il caffè è pronto, la piastra riscaldante lo mantiene caldo per 40 minutos. Se tutto il caffè è stato tolto dalla caffettiera prima della fine delle 40 minutos di mantenimento, si prega di togliere la caffettiera dalla piastra. Non collocare la caffettiera vuota sulla piastra riscaldante quando è ancora calda.

HINWEIS Indicazione

- ▶ Per spegnere la piastra prima che il tempo di attesa caldo 40 minuti è terminata, premere il pulsante .

32.2.2 Funzione Drip-stop

La funzione drip-stop consente di togliere la caffettiera dalla macchina del caffè per riempire una tazza prima che il caffè sia completamente pronto. Se la caffettiera è stata rimossa, una valvola speciale arresta il flusso di caffè dal filtro nella caffettiera. Ciononostante, la preparazione del caffè non si ferma.

HINWEIS Indicazione

- ▶ Se la caffettiera non è collocata nuovamente sulla piastra dopo 20 secondi, l'acqua e il caffè fuoriescono dal filtro.

32.3 Pannello comandi



32.3.1 Segnali audio

1. Se la spina della macchina da caffè è collegata, viene emesso un singolo segnale acustico.
2. Se la preparazione del caffè è terminata, saranno emessi tre bip.
3. Se il tempo di mantenimento del caffè caldo di 40 minutos è terminato, saranno emessi 5 bip.

32.3.2 Impostare l'ora, timer e preparazione automatic del caffè

Utilizzare il tasto **Hr** e **Min** per impostare l'ora.

1. Se la spina della macchina da caffè è inserita, viene visualizzata sul display l'ora preimpostata (ore 12:00).
2. Premere il tasto **Hr** per impostare l'ora (12:00 AM e 11:00 PM).
3. Premere il tasto **Min** per impostare i minuti (tra 0 e 59).
4. È possibile accelerare l'impostazione tenendo premuti i tasti.
5. L'orologio inizia a visualizzare l'ora esatta rilasciando i tasti **Hr** e **Min**.





Utilizzare i tasti **Hr** e **Min** per impostare una preparazione automatica del caffè.

1. Impostare in primo luogo l'ora (si veda sopra).
2. Premere il tasto **☰**. I tasti si illuminano e sul display lampeggia l'ora impostata.
3. Con i tasti **Hr** e **Min** regolare entro 5 secondi l'ora in cui l'apparecchio deve essere avviato. In caso contrario, il display torna all'ora.



HINWEIS Indicazione

► Assicurarsi che l'ora sia impostata correttamente (AM o PM).

4. Premere il tasto **▶** quando viene visualizzata l'ora esatta su display. Il tasto **☰** si spegne e il tasto **▶** si illumina, ovvero l'ora di preparazione del caffè è stata impostata. Il display ritorna all'ora.

- ▶ Per controllare nuovamente l'ora impostata, premere il tasto illuminato  per annullare l'ora selezionata. Premere il tasto . L'ora precedentemente impostata si illumina sul display. Premere il tasto  nuovamente per mantenere l'impostazione e riattivare la funzione di preparazione automatica del caffè.
- ▶ Per annullare la funzione, premere il tasto illuminato . Il tasto si spegne.

32.3.3 Tasto 1-4 Cup

Questa funzione speciale consente di ottimizzare il gusto per preparare 1-4 tazze di caffè. Premere il tasto  prima di premere . Entrambi i tasti si illuminano. Se il caffè è pronto saranno emessi 3 bip, il tasto  si spegne e l'apparecchio passa in modalità "mantenimento caffè caldo".

33 Pulizia e cura

In questo capitolo riceverà indicazioni importanti sulla pulizia e la cura dell'apparecchio. Osservi le indicazioni per evitare danni dovuti ad una erronea pulizia dell'apparecchio e per assicurare un funzionamento senza inconvenienti.

33.1 Avvertenze di sicurezza

⚠ VORSICHT Attenzione

Prima di iniziare la pulizia della macchina, osservare le avvertenze di sicurezza seguenti:





- ▶ Staccare la spina dell'apparecchio dalla presa elettrica, quando l'apparecchio non è in funzione e prima di eseguire la pulizia.
- ▶ Non immergere l'apparecchio, il cavo e la spina nell'acqua e in altri liquidi e non metterli nella lavastoviglie.
- ▶ Per pulire lo spremifrutta non utilizzi una spazzola di metallo e non usi neppure degli altri oggetti acuti e aggressivi.

33.2 Pulizia della macchina da caffè e sostituzione del filtro di carbonio

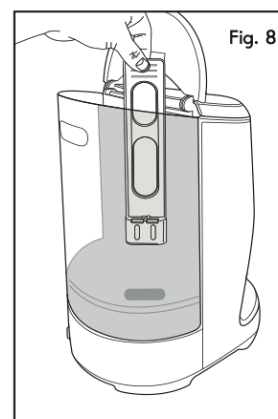
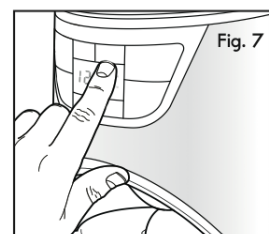
Depositi minerali di acqua possono ostruire la macchina da caffè. Dopo ogni 70 cicli si illumina il tasto . Pulire l'apparecchio e sostituire il filtro come segue:

1. Premere il tasto  sul pannello di comando per spegnere la luce blu e azzerare il conteggio (Fig. 7).
2. Aprire il serbatoio dell'acqua e togliere il filtro dell'acqua (Fig. 8).
3. Versare dell'aceto bianco nel serbatoio dell'acqua (fino alla tacca 6 cups).
4. Aggiungere acqua fredda (fino alla tacca 12 cups).
5. Inserire un filtro di carta nel supporto del filtro, chiudere il coperchio e collocare la caffettiera vuota sulla piastra riscaldante.



- ▶ Non utilizzare durante questa procedura il filtro permanente!
- 6. Premere il tasto  per avviare la procedura di ebollizione e lasciare passare metà della soluzione aceto-acqua attraverso il filtro nella caffettiera.
- 7. Premere il tasto  per arrestare la procedura. Lasciare la soluzione per almeno 15 minuti nella caffettiera e nel serbatoio dell'acqua per ammorbidire i detriti.
- 8. Premere nuovamente il tasto  per riavviare la procedura e lasciare passare il resto della soluzione attraverso il filtro nella caffettiera. Al termine, attendere che l'apparecchio si raffreddi e quindi togliere l'acqua dalla caffettiera. Rimuovere il filtro di carta.
- 9. Riempire il serbatoio dell'acqua con acqua fredda e premere il tasto  per riavviare la procedura. Potrebbe essere necessario ripetere la procedura per rimuovere residui di aceto o l'odore.
- 10. Pulire il supporto del filtro e la caffettiera.
- 11. Aprire il filtro dell'acqua e rimuovere il filtro di carbonio. Sostituire con un nuovo filtro di carbonio della stessa forma e dimensione (Fig. 9).
- 12. Inserire il filtro dell'acqua nel serbatoio dell'acqua. La macchina da caffè è ora pulita e pronta per l'uso.
- 13. Ogni altra operazione di manutenzione deve essere effettuata da un tecnico qualificato.

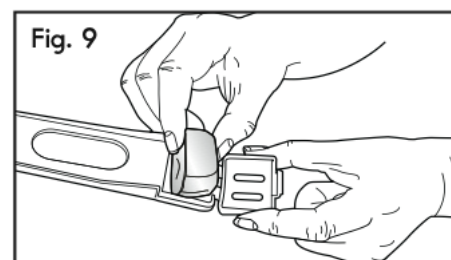

34 Smaltimento dell'apparecchio obsoleto

Apparecchi elettrici ed elettronici obsoleti contengono spesso ancora materiali preziosi. Essi contengono però anche sostanze nocive, che erano necessarie per il loro funzionamento e la loro sicurezza. Questi possono nuocere alla salute umana o all'ambiente se vengono gettati tra i rifiuti non riciclabili o in caso di un trattamento errato. Per questo eviti assolutamente di gettare il suo apparecchio obsoleto nella spazzatura non riciclabile.



- ▶ Si serva dell'area ecologica realizzata nel suo comune di residenza, per la consegna ed il riciclo di apparecchi elettrici o elettronici obsoleti. Si informi eventualmente presso il Suo comune, il Suo servizio di nettezza urbana o presso il suo rivenditore.
- ▶ Si assicuri, che il suo apparecchio obsoleto venga stoccato a prova di bambini, fino al momento della sua rimozione.

35 Garanzia

A partire dalla data di vendita assumiamo per questo prodotto una garanzia di 24 mesi per difetti, riconducibili ad errori di fabbricazione o nelle materie prime.

Ciò non ha alcuna influenza sulle sue pretese di garanzia di legge in conformità al §439 e seguenti del BGB-E. Non contenute nella garanzia sono i danni, che si sono verificati a causa di un trattamento o un impiego inadeguato, così come i danni, che compromettono solo lievemente il funzionamento o il valore dell'apparecchio. Inoltre si escludono dalle pretese di garanzia pezzi d'usura, danni dovuti al trasporto, fin tanto questi non siano

imputabili alla nostra responsabilità, così come danni, che sono riconducibili a riparazioni non eseguiti da noi. Questo apparecchio è stato realizzato per un utilizzo in ambito privato (impiego domestico) ed è stato realizzato con una potenza adeguata. Un eventuale utilizzo di tipo commerciale è assoggettabile alla garanzia, solo fintanto il suo utilizzo possa essere confrontato con quello in ambito privato. Non è previsto per un uso che vada oltre questo tipo di utilizzo commerciale. In caso di reclami giustificati, saremo liberi di scegliere se riparare l'apparecchio o se è il caso di sostituirlo con uno privo di malfunzionamenti.

Malfunzionamenti aperti dovranno essere comunicati entro 14 giorni dalla fornitura. Altre pretese sono escluse. Per far valere una pretesa di garanzia, La preghiamo di mettersi in contatto con noi, prima di reinviarci l'apparecchio (sempre con scontrino d'acquisto!).

36 Dati tecnici

Apparecchio	Macchina da caffè NOVEA C4
N. articolo	1852
Dati connessione	220-240 V, 50 Hz
Potenza assorbita	1000 W
Misure esterne (L/H/P)	24,8 x 41,7 x 34 cm
Peso netto	2,9 kg

Manual del usuario

Máquina de café



37 Manual del usuario

37.1 Generalidades

Lea atentamente la información contenida en este manual para familiarizarse rápidamente con el aparato y poder utilizar sus funciones en toda su capacidad.

Su máquina de café le servirá durante muchos años si lo trata y conserva adecuadamente. Le deseamos una gran satisfacción durante el uso.

37.2 Información acerca de este manual

Queste istruzioni d'uso sono una componente della macchina de café (di seguito chiamato l'apparecchio) e Le fornirà importanti indicazioni per la messa in funzione, la sicurezza, un utilizzo conforme alle disposizioni e per la cura dell'apparecchio. Le istruzioni d'uso devono trovarsi sempre nelle vicinanze dell'apparecchio. Dovranno essere lette ed utilizzate da qualsiasi persona, incaricata con la:

- la puesta en marcha, • operación, • resolución de fallos y/o • limpieza

del aparato. Conservi queste istruzioni d'uso e le passi insieme all'apparecchio al successivo propietario.

37.3 Advertencias

En el presente manual se utilizan las siguientes advertencias:

▲GEFAHR

Peligro

Una advertencia de este nivel de peligro designa una situación peligrosa.

Si la situación peligrosa no se evita, puede causar la muerte o lesiones graves.

- ▶ Siga las instrucciones que indica esta advertencia para evitar el peligro de muerte o de lesiones graves a personas.

▲WARNING

Advertencia

Una advertencia de este nivel de peligro designa una posible situación peligrosa.

Si la situación de peligro no se evita, puede conducir a lesiones graves.

- ▶ Siga las instrucciones que indica esta advertencia para evitar lesiones a personas.

▲VORSICHT

Precaución

Una advertencia de este nivel de peligro designa una posible situación peligrosa.

Si la situación de peligro no se evita, puede conducir a lesiones de gravedad moderada a leve.

- ▶ Siga las instrucciones que indica esta advertencia para evitar lesiones a personas.

HINWEIS

Nota

Esta indicación designa información adicional que facilitará el manejo de la máquina.

37.4 Limitación de responsabilidad

La información técnica contenida, datos e indicaciones contenidos en el presente manual para la instalación, operación y conservación se corresponden con los últimos avances técnicos en el momento de la impresión y se publican teniendo en cuenta nuestra experiencia y conocimientos hasta ese momento. Por este motivo no nos hacemos responsables de las indicaciones, ilustraciones o descripciones contenidas en el presente manual del usuario. El fabricante no se hace responsable de los daños causados por:

- desobedecimiento de las instrucciones
- uso indebido
- reparaciones indebidas
- modificaciones técnicas, modificaciones del aparato
- uso de piezas de repuesto no autorizadas

No se recomienda realizar modificaciones en el aparato y no están cubiertas por la garantía. Las traducciones se realizan a nuestro buen saber y entender. No nos hacemos responsables de ningún error de traducción, incluso si la traducción hubiera sido realizada por nosotros o por orden nuestra. Por tanto, sólo el texto original en alemán tendrá carácter vinculante.

37.5 Derechos de autor (copyright)

Esta documentación está protegida por los derechos de autor.

Braukmann GmbH se reserva todos los derechos, incluida la reproducción fotomecánica, la publicación y distribución mediante procedimientos especiales (p.ej. procesamiento de datos, soporte de datos y redes de datos), ya sea en su totalidad o en parte.

Válido salvo errores de contenido y modificaciones técnicas.

38 Seguridad

En este capítulo obtendrá importantes instrucciones de seguridad sobre la manipulación del aparato. Este aparato cumple la normativa de seguridad vigente. No obstante, el uso indebido puede causar lesiones a personas y daños materiales.

38.1 Uso previsto

Este aparato está previsto únicamente para el uso doméstico.

- Preparación de café

Cualquier otro uso no se adecúa a su uso original.

Cualquier otro uso distinto al aquí previsto se considera un uso indebido del aparato.



Advertencia

Peligro ante el uso no conforme a lo previsto.

El uso indebido del aparato o cualquier uso distinto al uso previsto puede entrañar peligro.

- ▶ Utilice el aparato exclusivamente para su uso previsto
- ▶ Los procedimientos descritos en el manual de instrucciones deben obedecerse.

Queda excluida cualquier reclamación de garantía debido a daños derivados del uso no conforme a lo previsto. La responsabilidad recae exclusivamente en el usuario.

38.2 Instrucciones generales de seguridad

HINWEIS

Nota

Para una manipulación segura del aparato, observe las siguientes instrucciones generales de seguridad:

- ▶ Lea todas las instrucciones cuidadosamente.
- ▶ Este aparato puede ser utilizado por niños mayores de ocho años, así como por personas con discapacidad psicológica, sensorial o física si han sido instruidos en el uso seguro y son conscientes de los posibles peligros existentes.
- ▶ Los niños no deben jugar con el aparato.
- ▶ Las tareas de limpieza y mantenimiento no deben ser realizadas por niños menores de 8 años, y esto siempre con vigilancia. Mantenga el aparato y el cable de alimentación fuera del alcance de los niños menores de 8 años.
- ▶ No toque las superficies calientes. Utilice las asas o los pomos.
- ▶ La carcasa (contiene el motor), el cable y/o el enchufe jamás deberán entrar en contacto con el agua para evitar electrocuciones.
- ▶ Tire del enchufe de alimentación de la toma de corriente cuando la unidad no esté en uso y antes de limpiarla
- ▶ No utilice en ningún dispositivo un cable o enchufe dañado o después de notificaciones de mal funcionamiento o daños. Lleve el aparato defectuoso al centro de servicio autorizado más cercano para su revisión, reparación o ajuste.
- ▶ El uso de piezas y accesorios no recomendados por el fabricante puede causar lesiones.
- ▶ No utilizar al aire libre.
- ▶ No permita que el cable cuelgue sobre superficies calientes y del borde de una mesa.
- ▶ No utilizar en o cerca de una hornilla de gas o eléctrica o en un horno caliente.
- ▶ Utilice el equipo únicamente para el uso previsto.
- ▶ La jarra de café únicamente puede utilizarse con este aparato.
- ▶ Existe peligro de quemadura si se levanta la tapa durante la cocción del café. ¡Mantenga siempre la tapa de la jarra de café cerrada durante su uso!
- ▶ No desenchufe en ningún caso el aparato durante el proceso de cocción. Presione la tecla  para detener el proceso antes de desconectar el enchufe de la toma de corriente.
- ▶ Tenga en cuenta las siguientes instrucciones para la utilización de la jarra de café:
 - No coloque nunca una jarra caliente sobre una superficie húmeda o fría.
 - No utilice en ningún caso una jarra dañada o con el asa mal ajustada.
 - No limpie la jarra con productos de limpieza agresivos, estropajo de acero o instrumentos de limpieza similares.
 - La jarra de café únicamente está preparada para utilizarse con este aparato. ¡No la use sobre una placa de cocina!
- ▶ Este aparato está destinado para el uso doméstico.
- ▶ **GUARDE ESTAS INSTRUCCIONES.**

38.3 Peligro de electrocución

⚠GEFAHR Peligro

Peligro de muerte por electrocución

El contacto con cables o componentes energizados implica peligro de muerte. Tener en cuenta las precauciones indicadas, a fin de evitar peligro de electrocución:

- ▶ La carcasa (contiene el motor), el cable y/o el enchufe jamás deberán entrar en contacto con el agua para evitar electrocuciones.
- ▶ Esta unidad cuenta con un enchufe con toma de tierra de 3 hilos para reducir el riesgo de descarga eléctrica. Este conector sólo puede utilizarse en tomas especiales. Si no encaja en su toma, consulte a un electricista calificado.
- ▶ No modifique el enchufe de ninguna manera. Si utiliza un cable de extensión, debe ser un cable de 3 hilos con toma de tierra.

39 Puesta en marcha

Este capítulo incluye algunos consejos importantes acerca de la puesta en marcha del aparato. Observe dichos consejos para evitar peligros y daños.

39.1 Instrucciones de seguridad

⚠WARNING Advertencia

Al poner en marcha el aparato pueden producirse lesiones a personas o daños materiales

Tener en cuenta las precauciones indicadas, a fin de evitar peligros:

- ▶ Los materiales de embalaje no deben utilizarse como juguetes. Peligro de asfixia.

39.2 Ámbito de suministro e inspección de transporte

La máquina de café incluye los siguientes componentes de fábrica:

- Máquina de café
- Jarra de café
- Filtro
- Portafiltros
- Manual del usuario
- Depósito de agua y filtro de agua
- Reemplazo filtro de carbon activo

HINWEIS Nota

- ▶ Verifique la integridad del suministro y revíselo para detectar daños visibles.
- ▶ Si detectara cualquier falta o daños en el suministro debidos a un embalaje defectuoso o al transporte debe informar de inmediato al transportista, a la aseguradora y al proveedor.

39.3 Desembalaje

Para desembalar el aparato, sáquelo de la caja y retire el material de embalaje. Quite antes de filtro de cabón uso de reemplazo de la cafetera.

39.4 Eliminación del embalaje

El embalaje protege al aparato frente a daños ocasionados por el transporte. Los materiales de embalaje han sido seleccionados con una filosofía respetuosa con el medio ambiente e idónea a efectos de una correcta eliminación y, por tanto, son reciclables.

La devolución del embalaje al ciclo de material ahorra materia prima y reduce la generación de residuos. Por tanto, deposite los materiales de embalaje que no necesite en los puntos de recogida "punto verde".



HINWEIS

Nota

- ▶ Si fuera posible, conserve el embalaje original durante el periodo de garantía para poder embalar el aparato adecuadamente en caso de que requiera hacer uso de la garantía.

39.5 Requisitos que debe reunir el lugar de montaje

Para garantizar el funcionamiento seguro y correcto del aparato, el lugar de colocación debe cumplir los siguientes requisitos:

- El aparato debe colocarse sobre una superficie llana y estable.
- No utilice el aparato en exteriores.
- No ponga en marcha el aparato cuando esté cerca de gas caliente o un horno.
- Elija el montaje de manera que los niños no puedan obtener en el dispositivo.
- El dispositivo no está diseñado para ser instalado en una pared o en un armario.

No instale la unidad en un entorno cálido, húmedo o muy húmedo o cerca de materiales combustibles.

39.6 Conexión eléctrica

Para que el aparato funcione con seguridad y correctamente debe observar las siguientes indicaciones al establecer la conexión eléctrica:

- Antes de conectar el aparato, compare los datos de conexión (tensión y frecuencia) de la placa de especificaciones con las de la red eléctrica doméstica. Estos datos deben coincidir para evitar daños en el aparato.
- En caso de duda, consulte a su servicio técnico eléctrico.
- La toma de alimentación debe estar provista de un fusible protector de 16A.
- La conexión del aparato a la red eléctrica debe realizarse mediante un cable alargador arrollado, de 3 metros de longitud como máximo y una sección recta de 1,5 mm². El uso de regletas de conexiones o ladrones con varias tomas está prohibido, por el peligro de incendio.
- Asegúrese de que el cable de alimentación no resulta dañado y que no se tiende bajo el horno ni sobre superficies calientes o de bordes afilados.
- La seguridad eléctrica del aparato solo se asegurará si se conecta un sistema de protección frente a sobrecargas. Está prohibido conectar el aparato a una toma de alimentación desprotegida. En caso de duda, avise al electricista autorizado para que revise la instalación doméstica. El fabricante no se hace responsable de los daños ocasionados por falta de protección o protección interrumpida.
- Este aparato está equipado con un cable de alimentación corto como medida de seguridad, con la finalidad de evitar lesiones humanas o daños materiales producidos por posibles tropiezos ocasionados por un cable largo.
- Mantenga a los niños bajo su supervisión. No les permita jugar con el aparato ni usarlo sin la supervisión de un adulto.
- Es posible utilizar un cable alargador tomando las precauciones debidas. El voltaje del cable alargador debe ser igual o superior al voltaje del aparato.
- Mantenga el cable apartado de superficies calientes. No lo deposite sobre lugares con riesgo de caídas (borde de mesas, etc...)

40 Estructura y funciones

Este capítulo incluye algunos consejos importantes acerca de la estructura y el funcionamiento del aparato

40.1 Sinopsis

ilustración 1

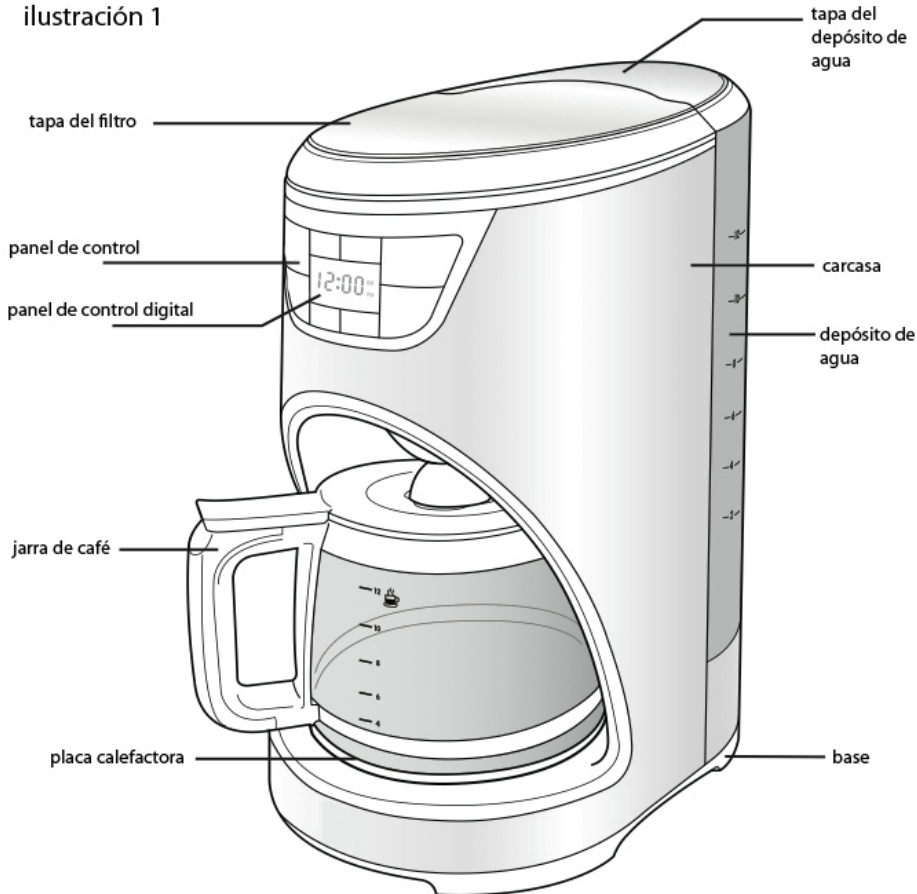

⚠️ WARNUNG Advertencia

- ▶ Símbolo de advertencia: vapor caliente.
- ▶ Atención: puede salir aire caliente del aparato. Precaución: peligro de sufrir quemaduras.



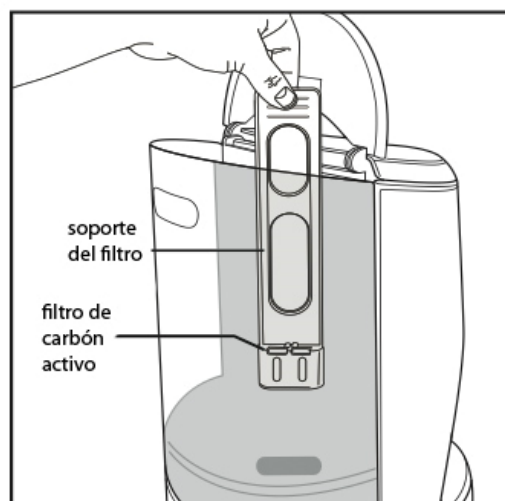

⚠️ WARNUNG Advertencia

- ▶ Para evitar el peligro de quemaduras o de electrocución, no retire el protector indicado en la ilustración (parte inferior del aparato). En el interior del aparato no hay ninguna pieza que pueda usarse.

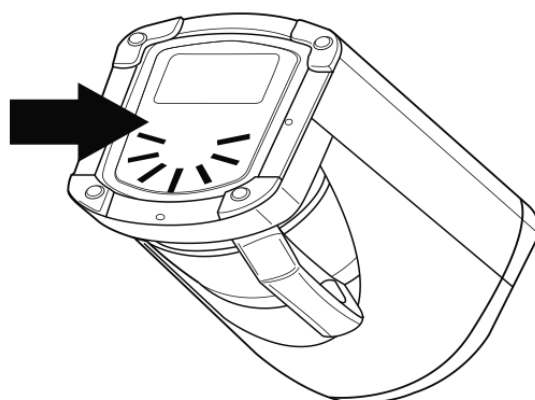

40.2 Placa de especificaciones

La placa de especificaciones con los datos de conexión y de potencia se encuentra en la parte trasera del aparato.

41 Operación y funcionamiento

Este capítulo incluye algunos consejos importantes acerca de la operación y el funcionamiento del aparato. Observe dichos consejos para evitar peligros y daños.

⚠️ WARNUNG Advertencia

- ▶ No deje el aparato sin vigilancia durante el funcionamiento para poder reaccionar rápidamente ante los peligros.

41.1 Preparación de la máquina de café

Antes de usar la máquina de café por primera vez, limpie el soporte del filtro, el filtro, la jarra de café y la tapa de ésta o bien en la parte superior de su lavavajillas o bien a mano, con agua caliente y jabón. (ver ilustración 2).

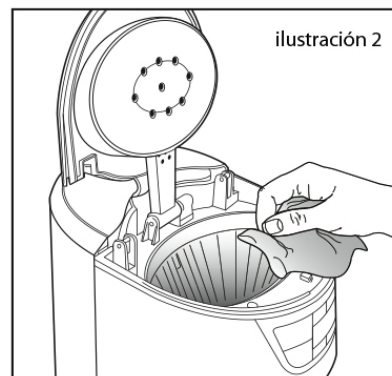

Para limpiar la superficie exterior de la máquina, el panel de control y la placa calefactora utilice exclusivamente un paño suave humedecido.

HINWEIS Nota

- ▶ Limpie la placa calefactora sólo si ésta se ha enfriado completamente.
- ▶ Para su limpieza, no utilice productos abrasivos ni estropajos o similares.
- ▶ No sumerja nunca el aparato en agua u otros líquidos.

Tras haber limpiado todas las piezas por primera vez, rellene el depósito de agua hasta la marca 12. Hierva el agua, tal y como se explica en el capítulo “41.2.1 Preparación de café”, pero sin poner café molido en el filtro. Al acabar el proceso de cocción, apague la máquina y tire el agua de la jarra.

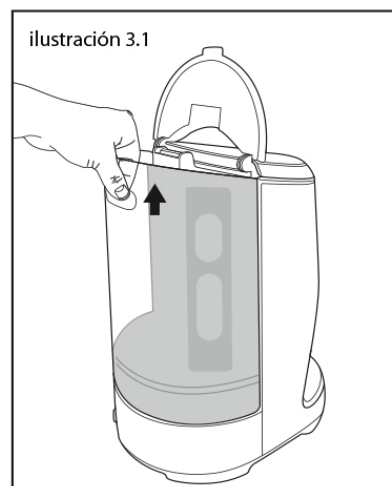

La máquina de café contiene un depósito de agua extraíble. Para extraer el depósito, levante la tapa y retire el depósito mediante el asa diseñada para ello (ver ilustración 3.1). El depósito de agua sólo debe ser extraído para llenarlo y para su limpieza.

Para limpiar el interior del depósito, retire la base de éste y use agua templada con jabón. El depósito también es apto para su limpieza en lavavajillas (sólo en bandeja superior).

41.2 Uso

El panel de control, fácil de usar, digital y programable, le indicará cuándo su café está listo, además de controlar la frescura del café en la jarra. Nunca ha sido tan fácil preparar la taza o jarra de café perfecta.

41.2.1 Preparación de café

1. Inserte el enchufe en la toma de corriente. En el panel de control, verá las horas y minutos iluminados. Para ajustar la hora, consulte el capítulo “41.3.2 Ajustar la hora, temporizador y preparación automática de café”.

HINWEIS Nota

- ▶ No es necesario ajustar la hora para preparar café.
- ▶ Durante el proceso de cocción de café, el panel de control permanecerá oscuro durante 2 minutos. Para volver a encenderlo, pulse cualquier tecla, excepto .

2. Abra la tapa del depósito de agua (ver ilustración 3.2).
3. Use la jarra de café para rellenar el depósito con la cantidad de agua fría deseada o extraiga el depósito tal y como muestra la ilustración 3.1., y rellene éste directamente debajo del grifo con agua fría.
4. En el tanque de agua es una marca de 2-12 vasos, en la escala de la cafetera de 4 a 12 tazas muestran (ver ilustración 4). La cantidad de agua indica el número de tazas de café que se preparan.
5. La cantidad del café preparado se diferencia ligeramente de la cantidad de agua utilizada, puesto que el café molido absorbe cierta cantidad de agua.
6. Abra la tapa del filtro. Coloque el filtro permanente o un filtro de papel adecuado (tamaño 4) en el portafiltros (ver ilustración 5).
7. Introduzca el café molido. La cantidad de café dependerá de su gusto personal (recomendamos una cucharada generosa por cada dos tazas de café). Experimente con diferentes cantidades, hasta que encuentre el sabor deseado. También puede probar a introducir un filtro de papel en el filtro permanente.
8. Cierre la tapa del filtro y la tapa del depósito de agua. Coloque la jarra sobre la placa calefactora.
9. Por defecto, la cafetera está configurada para preparar café medio-fuerte. Si lo desea, puede preparar un café de mayor intensidad pulsando la tecla **☺☺☺** antes de pulsar **▶||**.
10. Presione la tecla **▶||** para comenzar la preparación del café. Tras unos segundos, oirá que el agua empieza a fluir a través del filtro. Cuando el agua haya terminado de fluir en su totalidad, la máquina emitirá 3 pitidos y el aparato pasará automáticamente a modo calefactor.
11. Para preparar café con inicio diferido, consulte el capítulo “41.3.2 Ajustar la hora, temporizador y preparación automática de café”.

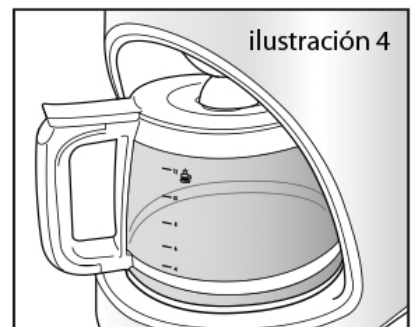
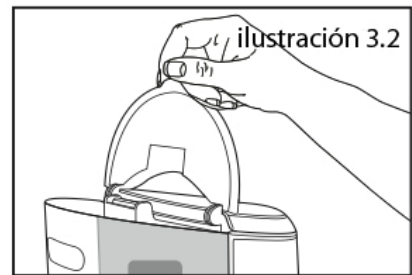

HINWEIS

Nota

- ▶ El depósito de agua se ilumina con una luz azul durante la preparación de café. Esta luz se apagará una vez haya terminado el modo calefactor.
12. La placa calefactora mantiene caliente el café durante las 40 minutos posteriores a su preparación. Si antes de estas 40 minutos, el café es consumido o retirado de la jarra, retire por favor la jarra de la placa calefactora. No coloque la jarra vacía sobre la placa mientras la placa esté muy caliente.

HINWEIS

Nota

- ▶ Para apagar la plancha caliente antes de los 40 minutos de tiempo para conservar el calor ha terminado, pulse el botón **▶||**.

41.2.2 Función antigoteo

La función de antigoteo le permite retirar la jarra de la máquina y servirse una taza de café antes de que termine completamente el proceso de preparación de café.

Cuando se retira la jarra de café, una ventosa especial obstruye el flujo de café desde el filtro a la jarra. Sin embargo, la cocción del café no se interrumpe.

HINWEIS

Nota

- Si después de 20 segundos no se vuelve a colocar la jarra sobre la placa calefactora, el filtro se inundará, expulsando el agua y el café que contenga.

41.3 Panel de instrucciones



41.3.1 Señales acusticas

1. Cuando se enchufe la máquina a la toma de corriente, sonará un pitido aislado.
2. Al terminar la preparación de café, sonarán tres pitidos.
3. Cuando se acabe el periodo calefactor de 40 minutos, sonarán 5 pitidos.

41.3.2 Ajustar la hora, temporizador y preparación automática de café

Utilice las teclas **Hr** y **Min** para ajustar la hora.



1. Cuando enchufa la máquina de café, la pantalla indica por defecto las 12:00 horas.
2. Pulse la tecla **Hr** para ajustar las horas (12:00 AM y 11:00 PM).
3. Pulse la tecla **Min** para ajustar los minutos (entre 0 y 59).
4. Puede acelerar los ajustes si mantiene las teclas presionadas.
5. El reloj mostrará la hora correcta en cuanto deje de presionar las teclas **Hr** y **Min**.

Use las teclas **Hr** y **Min** para configurar la preparación automática de café.





1. Ajuste primero la hora (véase arriba).
2. Pulse la tecla **☰**. La tecla se iluminará y la hora ajustada comenzará a parpadear en la pantalla.

3. Dispone de 5 segundos para introducir, mediante las teclas **Hr** y **Min**, la hora a la que desea que el aparato comience a preparar café (hora de inicio diferido). Si no introduce ningún dato, la pantalla volverá a mostrar la hora del día ajustada.



HINWEIS Nota

- ▶ Asegúrese de que ha ajustado el tiempo correctamente (AM o PM).
4. Pulse la tecla  cuando la pantalla muestre la hora de inicio diferido correcta. La tecla  se apagará y la tecla  se iluminará. Esto significa que la hora de inicio diferido ha sido programada correctamente. La pantalla volverá a mostrar la hora del día ajustada.

HINWEIS Nota

- ▶ Para comprobar la hora de inicio diferido programada, pulse la tecla  mientras ésta se encuentra iluminada para borrar la hora programada. Después pulse la tecla . En la pantalla se muestra la última hora programada. Si desea mantener la hora programada y reactivar la función de preparación automática de café, vuelva a pulsar la tecla .
- ▶ Para desactivar la función, pulse la tecla iluminada . La tecla se apagará seguidamente.

41.3.3 Tecla 1-4 Cup

Esta función especial optimiza el sabor del café cuando desee prepara de 1 a 4 tazas. Pulse la tecla  antes de pulsar la tecla . Ambas teclas se iluminarán. Cuando el café esté preparado, sonarán 3 pitidos. La tecla  se apaga y el aparato pasa a modo calefactor.

42 Limpieza y conservación

Este capítulo incluye algunos consejos importantes acerca de la limpieza y la conservación del aparato. Tenga presentes las instrucciones y daños por limpieza incorrecta del aparato y asegúrese de que el aparato funciona sin errores.

42.1 Instrucciones de seguridad

▲VORSICHT Precaución

Tenga presentes las siguientes instrucciones de seguridad antes de comenzar a limpiar el aparato.

- ▶ Antes de limpiar el aparato, desconéctelo de la red de alimentación eléctrica y si no está siendo utilizado, desconéctelo de la toma igualmente.
- ▶ No sumerja el aparato, el cable ni el enchufe en agua ni otros líquidos ni los meta en el lavavajillas.
- ▶ No emplee objetos cortantes como cepillos de metal u otros para la limpieza.

42.2 Limpieza de la maquina de café y reemplazo del filtro de carbon activo



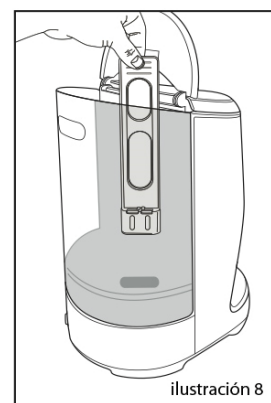
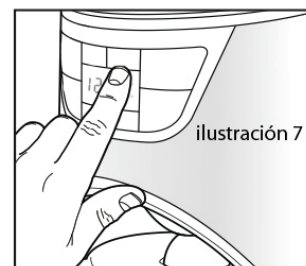

La sedimentación de los minerales del agua puede producir obstrucciones en la cafetera. Tras cada 70 ciclos de café, la tecla  se ilumina. Limpie el aparato y reemplace el filtro de la siguiente manera:

1. Pulse la tecla  del panel de control para apagar la luz azul y eliminar el recuento de ciclos (ilustración 7).
2. Abra el depósito de agua y extraiga el filtro (ilustración 8).
3. Vierta vinagre blanco en el depósito de agua (hasta la marca 6 cups).
4. Añada agua fría (hasta la marca 12 cups).
5. Introduzca un filtro de papel en el portafiltros, cierre la tapa y coloque la jarra de café vacía sobre la placa calefactora.



HINWEIS Nota

► ¡No utilice el filtro permanente durante este proceso!

6. Pulse la tecla  para comenzar el proceso de cocción y deje fluir la mitad de la mezcla de agua y vinagre a través del filtro a la jarra de café.
7. Pulse la tecla  para interrumpir el proceso de cocción. Mantenga la mezcla en la jarra y alrededor del depósito de agua para reblandecer cualquier sedimento existente.
8. Pulse la tecla  de nuevo para recomenzar el proceso de cocción y deje fluir el resto de la mezcla a través del filtro a la jarra. Cuando termine el proceso de cocción, espere a que la máquina se enfríe y vierta seguidamente el agua de la jarra. Retire el filtro de papel.
9. Llene el depósito con agua fría y pulse la tecla  para empezar un nuevo proceso de cocción. Es posible que tenga que repetir el proceso para eliminar restos de vinagre y olores.
10. Limpie el portafiltros y la jarra de café. Abra el filtro de agua y retire el filtro de carbón activo. Reemplácelo por un nuevo filtro de carbón activo de misma forma y tamaño que el anterior (véase ilustración 9).
11. Introduzca de nuevo el filtro de agua en el depósito. La cafetera está limpia y lista para usarse.
12. Cualquier otro tipo de mantenimiento debe ser realizado únicamente por un técnico profesional.

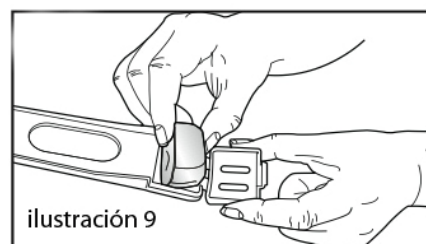

43 Eliminación del aparato usado

Los productos eléctricos y electrónicos usados contienen materiales reutilizables. No obstante, también contienen materiales nocivos, necesarios para su funcionamiento y seguridad. En la basura doméstica, o ante la manipulación indebida, puede ponerse en peligro la salud humana y el medio ambiente. Por tanto, no debe depositar su aparato usado en ningún caso junto con la basura doméstica



HINWEIS**Nota**

- ▶ Utilice el puesto de recogida más cercano para devolver y reciclar los aparatos electrónicos usados. Infórmese, si fuera preciso, en su ayuntamiento, en el servicio de recogida de basura o en su distribuidor.
- ▶ Guarde su aparato usado, protegido frente al acceso de los niños, para su eliminación.

44 Garantía

Otorgamos para este producto, 24 meses de garantía a contar desde la fecha de venta por defectos de fabricación o de material. Su derecho legal de reclamación de garantía, de conformidad con el §439 ss. de la ley BGB-E alemana permanecen invariables.

En la garantía no se incluyen daños resultantes de la manipulación o el uso indebidos, ni aquellos daños que impidan el correcto funcionamiento o disminuyan el valor del aparato en lo más mínimo. Además, no nos hacemos responsables en cuanto a la garantía en relación a los componentes desgastados, daños de transporte, siempre que no seamos responsables, así como daños no atribuibles a las reparaciones realizadas por nosotros.

Este aparato es apto para el uso doméstico y sus características de diseño y potencia así lo confirman. Cualquier uso industrial o comercial restringe el derecho a garantía en la medida en que el aparato haya sido sometido a esfuerzo equivalente al uso doméstico. El aparato no está previsto para el uso industrial. En caso de reclamaciones legítimas, enviaremos el aparato defectuoso, a nuestra discreción, a reparar o a sustituir por un aparato sin defecto. Los defectos detectados deben notificarse en un plazo de 14 días a partir de la fecha de suministro. Queda excluida cualquier otra reclamación de garantía. Para hacer valer una declaración de garantía, antes de devolver el aparato (siempre con presentación del recibo de compra), póngase en contacto con nosotros.

45 Datos técnicos

Denominación	Cafetera NOVEA C4
Nº de art.	1852
Conexión	220-240 V, 50 Hz
Consumo de potencia	1000 W
Dimensiones exteriores (An/H/P)	24,8 x 41,7 x 34 cm
Peso neto	2,9 kg

Originele Gebruiksaanwijzing

Koffiezetapparaat



Artikelnummer 1852

46 Gebruiksaanwijzing

46.1 Algemeen

Lees de hier vermelde informatie, zodat u snel vertrouwd raakt met uw apparaat en al zijn functies in volle omvang kunt gebruiken. U heeft jaren lang plezier van uw koffiezetapparaat als u hem vakkundig behandelt en onderhoudt. Wij wensen u veel plezier met het gebruik.

46.2 Informatie over deze gebruiksaanwijzing

Deze gebruiksaanwijzing is onderdeel van de koffiezetapparaat (vanaf hier 'apparaat' genoemd) en geeft u belangrijke aanwijzingen voor de ingebruikname, de veiligheid, het doelgerichte gebruik en het onderhoud van het apparaat.

De gebruiksaanwijzing moet altijd bij het apparaat voorhanden zijn en voor iedereen te lezen en te gebruiken die met de

- Ingebruikname
- bediening
- oplossing van een storing en/of
- reiniging

van het apparaat belast is. Bewaar deze gebruiksaanwijzing en geef hem samen met het apparaat door aan een eventuele volgende eigenaar.

46.3 Waarschuwingsinstructies

In deze gebruiksaanwijzing worden de volgende waarschuwingsinstructies gebruikt:



GEFAHR

Gevaar

Een waarschuwing van dit gevarenniveau duidt op een dreigende, gevaarlijke situatie.

Indien de gevaarlijke situatie niet vermeden wordt, leidt deze tot de dood of zware verwondingen.

- ▶ De aanwijzingen van deze waarschuwingsinstructie opvolgen om het gevaar van dood of zware verwondingen bij personen te voorkomen.



WARNING

Waarschuwing

Een waarschuwing van dit gevarenniveau duidt op een mogelijk gevaarlijke situatie.

Indien de gevaarlijke situatie niet vermeden wordt, kan dit tot zware verwondingen leiden.

- ▶ De aanwijzingen van deze waarschuwingsinstructie opvolgen om verwondingen bij personen te voorkomen.



VORSICHT

Voorzichtig

Een waarschuwing van dit gevarenniveau duidt op een mogelijk gevaarlijke situatie.

Indien de gevaarlijke situatie niet vermeden wordt, kan dit tot lichte of matige verwondingen leiden.

- ▶ De aanwijzingen van deze waarschuwingsinstructie opvolgen om verwondingen bij personen te voorkomen.

HINWEIS Tip

Een tip duidt op extra informatie, die de omgang met het apparaat lichter maakt.

46.4 Aansprakelijkheid

Alle in deze gebruiksaanwijzing aanwezige technische informatie, gegevens en instructies voor installatie, ingebruikname en onderhoud beantwoorden aan de laatste stand bij het in druk gaan en vinden plaats met inachtneming van onze tot nu toe opgedane ervaringen en kennis naar eer en geweten. Aan de informatie, afbeeldingen en beschrijvingen in deze gebruiksaanwijzingen kunnen geen rechten worden ontleend.

De fabrikant is niet aansprakelijk voor schade op grond van:

- Niet-naleving van de gebruiksaanwijzing
- Niet volgens de voorschriften geldend gebruik
- Technische veranderingen, modificaties van het apparaat
- Toepassing van niet goedgekeurde onderdelen
- Ondeskundige reparaties

Modificaties van het apparaat worden niet aanbevolen en vallen niet onder de garantie. Vertalingen worden naar beste weten uitgevoerd. Wij zijn niet verantwoordelijk voor vertaalfouten, ook niet in het geval dat de vertaling door ons of in opdracht van ons is gemaakt. Bindend blijft alleen de oorspronkelijke Duitse tekst.

46.5 Auteurswet

Dit documentatiemateriaal is auteursrechtelijk beschermd.

Alle rechten, ook die van de fotomechanische reproductie, de verveelvoudiging en de verbreiding door bijzondere handelswijzen (bijvoorbeeld gegevensverwerking, informatiedragers en datanetwerken), ook ten dele, zijn de firma Braukmann GmbH voorbehouden. Inhoudelijke en technische veranderingen voorbehouden.

47 Veiligheid

In dit hoofdstuk krijgt u belangrijke veiligheidsinstructies betreffende de omgang met het apparaat. Dit apparaat beantwoordt aan de voorgeschreven veiligheidsvoorschriften. Een ondeskundig gebruik kan echter tot materiële schade en schade aan personen leiden.

47.1 Gebruik volgens de voorschriften

Dit apparaat is alleen voor het gebruik in het huishouden in een gesloten ruimte ter

- Koffie zetten

Een ander of er van afwijkend gebruik geldt als niet volgens de voorschriften.

⚠️ **WARNUNG** Waarschuwing

Gevaar door gebruik niet volgens de voorschriften! Bij onreglementair gebruik van het apparaat en/of gebruik op een andere wijze kunnen gevaren ontstaan.

- ▶ Het apparaat uitsluitend volgens de voorschriften gebruiken.
- ▶ De in deze gebruiksaanwijzing beschreven handelswijzen in acht nemen.

Aanspraken van welke aard dan ook wegens niet reglementair gebruik zijn uitgesloten. Het risico draagt alleen de gebruiker.

47.2 Algemene veiligheidsinstructies

HINWEIS Tip

Houdt u zich voor een veilige omgang met het apparaat aan de volgende algemene veiligheidsinstructies:

- ▶ Lees alle aanwijzingen zorgvuldig.
- ▶ Dit apparaat kan door kinderen vanaf acht jaar en door personen met een geestelijke, zintuiglijke of lichamelijke handicap worden gebruikt, als zij zijn onderwezen in het veilige gebruik en de mogelijke gevaren begrijpen.
- ▶ Kinderen mogen niet met het apparaat spelen.
- ▶ Reinigings- en onderhoudswerkzaamheden mogen niet door kinderen worden uitgevoerd, zolang zij niet minstens 8 jaar oud zijn en onder toezicht staan. Houd het apparaat en de netkabel buiten het bereik van kinderen van minder dan 8 jaar.
- ▶ Raak hete oppervlakken niet aan. Gebruik de grepen of knoppen.
- ▶ Dompel de behuizing (bevat motor), de kabel en/of de netstekker nooit in water om een elektrische schok te vermijden.
- ▶ Trek de netstekker uit het stopcontact als het apparaat niet in gebruik is en voor de reiniging.
- ▶ Gebruik geen apparaat met een beschadigde kabel of snoer, als het apparaat een storing meldt of beschadigd is. Breng het defecte apparaat naar de dichtstbijzijnde vakhandel ter controle, reparatie of aanpassing.
- ▶ Het gebruik van onderdelen en accessoires die niet zijn aanbevolen door de fabrikant, kan leiden tot verwondingen.
- ▶ Niet buiten gebruiken.
- ▶ De kabel mag niet over warme oppervlakken en de rand van een tafel hangen.
- ▶ Niet gebruiken op of in de buurt van een warm gas- of elektrisch fornuis of in een voorverwarmde oven.
- ▶ Gebruik het apparaat uitsluitend waar het voor bedoeld is.
- ▶ De koffiekkan kan alleen met dit apparaat worden gebruikt.
- ▶ Er bestaat verbrandingsgevaar als het deksel wordt verwijderd tijdens het zetten van de koffie. Laat het deksel altijd op de koffiekkan tijdens het gebruik!
- ▶ Trek nooit aan de stekker tijdens het koffiezetten! Druk op  om het proces te stoppen voor u de stekker uit het stopcontact trekt.
- ▶ Let op de volgende aanwijzingen voor het gebruik van de koffiekkan:
 - Zet een hete koffiekkan nooit op een vochtig of koud oppervlak.
 - Gebruik nooit een gesprongen kan of een kan met een losse greep.
 - Reinig de koffiekkan niet met krachtige reinigingsmiddelen, staalwol of andere schurende materialen.
 - De koffiekkan is uitsluitend bestemd voor gebruik met dit apparaat. Gebruik deze niet op een kookplaat!
- ▶ Dit apparaat is bedoeld voor huishoudelijk gebruik.
- ▶ Reparaties mogen alleen uitgevoerd worden door gekwalificeerd vakpersoneel dat door de fabrikant is geschoold. Door ondeskundige reparaties kunnen aanzienlijke gevaren voor de gebruiker ontstaan.

HINWEIS**Tip**

- ▶ Een reparatie van het apparaat tijdens de garantieperiode mag alleen door een door de fabrikant geautoriseerde servicedienst uitgevoerd worden, anders vervalt bij een volgende schade de aanspraak op garantie.
- ▶ Defecte onderdelen mogen alleen tegen originele vervangende onderdelen omgewisseld worden. Alleen bij die onderdelen is gegarandeerd dat ze aan de veiligheidseisen voldoen.
- ▶ BEWAAR DEZE HANDLEIDING.

47.3 Gevaar door elektrische stroom

⚠GEFAHR**Gevaar****Levensgevaar door elektrische stroom!**

Bij contact met onder stroom staande snoeren of constructieonderdelen bestaat levensgevaar! Neemt u de volgende veiligheidsvoorschriften in acht om een dreiging van elektrische stroom te voorkomen:

- ▶ Dompel de behuizing (bevat motor), de kabel en/of de netstekker nooit in water om een elektrische schok te vermijden.
- ▶ Dit apparaat bezit een 3-aderige stekker met aarde, om het gevaar voor elektrische slag te verkleinen. Deze stekker past alleen in speciale stopcontacten. Neem als hij niet in uw stopcontact past, contact op met een gekwalificeerd elektricien.
- ▶ Verander de stekker op geen enkele manier. Als u een verlengkabel gebruikt, moet dit een 3-aderige kabel met aarde zijn.

48 Ingebruikname

In dit hoofdstuk krijgt u belangrijke informatie omtrent de ingebruikname van het apparaat. Neem de aanwijzingen in acht om gevaren en beschadigingen te voorkomen.

48.1 Veiligheidsvoorschriften

⚠WARNUNG**Waarschuwing****Bij de ingebruikneming van het apparaat kan materiële schade en letsel aan personen ontstaan!**

Neemt u de volgende veiligheidsvoorschriften in acht om de gevaren te voorkomen:

- ▶ Verpakkingsmateriaal mag niet als speelgoed gebruikt worden. Er bestaat kans op verstikking.

48.2 Leveringsomvang en transportinspectie

De koffiezetapparaat wordt standaard met de volgende onderdelen geleverd:

- Koffiezetapparaat
- Koffiekan
- Filter
- Filterhouder

- Watertank en mit waterfilter
- Vervanger koolstoffilter
- Gebruiksaanwijzing

HINWEIS Tip

- ▶ Controleer de levering op volledigheid en op zichtbare beschadigingen.
- ▶ Waarschuw de expediteur, de verzekering en de leverancier bij een onvolledige levering of bij beschadiging als gevolg van gebrekkige verpakking of als gevolg van het transport.

48.3 Uitpakken

Bij het uitpakken van het apparaat gaat u als volgt te werk: Neem het apparaat uit de doos en verwijder het verpakkingsmateriaal. Verwijder voor gebruik vervanging koolstoffilter uit de koffiepot.



48.4 Verwijderen van de verpakking

De verpakking beschermt het apparaat tegen transportschade. De verpakkingsmaterialen zijn uitgezocht vanuit milieuvriendelijke en verwijderingstechnische gezichtspunten en daarom recyclebaar. Het terugbrengen van de verpakking in de materiaalkringloop bespaart grondstoffen en verkleint de afvalhoop. Lever niet meer benodigd verpakkingsmateriaal in bij een afvalbrengstation, dat zorgdraagt voor de recycling.

HINWEIS Tip

- ▶ Bewaar indien mogelijk het originele verpakkingsmateriaal gedurende de garantieperiode, zodat u het apparaat indien nodig weer volgens de voorschriften kunt inpakken.

48.5 Eisen aan de plek van plaatsing

Voor een veilige en correcte werking van de apparatuur, de plaats van installatie moet:

- De machine moet op een vlakke en stabiele ondergrond worden geplaatst.
- Gebruik het apparaat niet buiten.
- Gebruik het apparaat niet in de buurt van een heet gasfornuis of een hete oven.
- Kies de montage zodat kinderen zich niet naar het apparaat.
- Het apparaat is niet bedoeld voor inbouw in een muur of kast.
Plaats het apparaat niet in een hete, natte of zeer vochtige omgeving of in de buurt van brandbare materialen.

48.6 Elektrische aansluiting

Voor een veilig en feilloos gebruik van het apparaat moeten bij de elektrische aansluiting de volgende aanwijzingen in acht genomen worden:

- Controleer voor het aansluiten van het apparaat de aansluitingsgegevens (spanning en frequentie) op het typeplaatje met de gegevens van uw stroomnet. Deze gegevens moeten overeenkomen, zodat het apparaat niet beschadigd kan raken. In geval van twijfel vraagt u een vakkundige elektricien.
- Het stopcontact moet beschermd worden door een zekering van 16A stroomonderbreker.

-
- Bij gebruik van een verlengsnoer mag voor aansluiting van het apparaat op het stroomnet alleen een uitgerold verlengsnoer van maximaal 3 meter lengte en een doorsnede van 1,5 mm² gebruikt worden. Het gebruik van een stekker of stekkerdoos met meerdere aansluitingen is vanwege het daarmee verbonden brandgevaar verboden.
 - Vergewis u er van dat de voedingskabel onbeschadigd is en niet onder de oven of over hete of scherpe oppervlakten gelegd is.
 - De elektrische veiligheid van het apparaat is alleen dan gegarandeerd wanneer het is aangesloten aan een reglementair geïnstalleerd systeem met aardkabels en veiligheidsschakelaars. Het in werking stellen via een stopcontact zonder veiligheidsschakelaar is verboden. Laat u in geval van twijfel de huisinstallatie controleren door een erkende elektricien.
 - De fabrikant kan niet aansprakelijk worden gesteld voor schade, die door een gebrekkige of onderbroken aardingskabel veroorzaakt worden.
 - Dit apparaat is, uit veiligheidsoverwegingen, uitgerust met een korte stroomkabel om verwondingen van personen of beschadiging van het apparaat door struikelen over een te lange kabel, te voorkomen.
 - Kinderen dienen onder toezicht te staan om ervoor te zorgen dat ze niet met het apparaat spelen of het alleen gebruiken.
 - Er kan een verlengkabel worden gebruikt als er voorzichtig wordt gedaan. De spanning van de verlengkabel moet minimaal even hoog zijn als de spanning van het apparaat.
 - Laat de kabel niet hangen over de rand van een tafel, enz. en houd hem verwijderd van hete oppervlakten.

49 Opbouw en functie

In dit hoofdstuk krijgt u belangrijke aanwijzingen m.b.t. de opbouw en het functioneren van het apparaat.

49.1 Overzicht

afb. 1

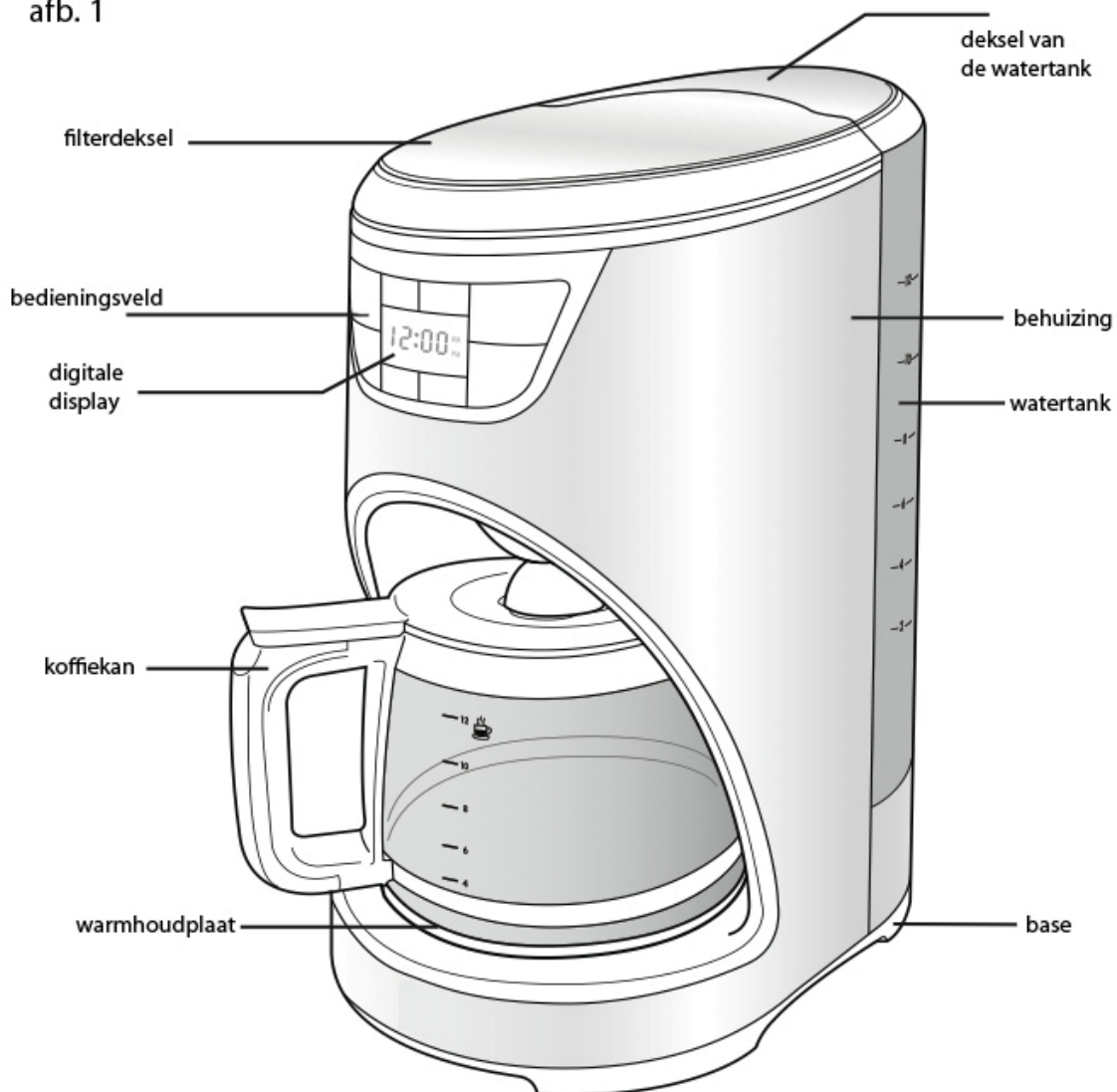

⚠️ WARNUNG Waarschuwing

- ▶ Waarschuwingssymbool: hete stoom.
- ▶ Er kan hete stoom uit het apparaat komen. Voorzichtig: verbrandingsgevaar!



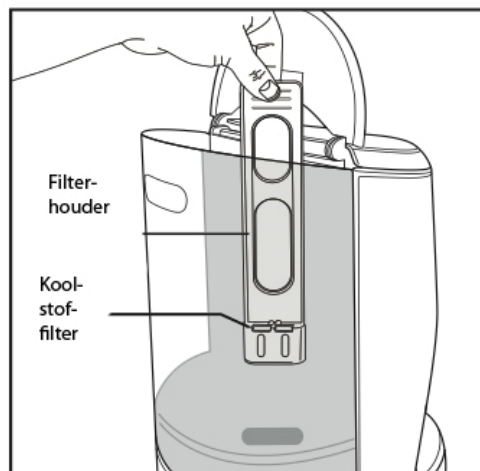

⚠️ WARNUNG Waarschuwing

- ▶ Verwijder de in de afbeelding weergegeven afdekking (onderzijde van het apparaat) niet om gevaar voor brand of een elektrische schok te vermijden. Er zijn geen bruikbare onderdelen aanwezig binnenin het apparaat.

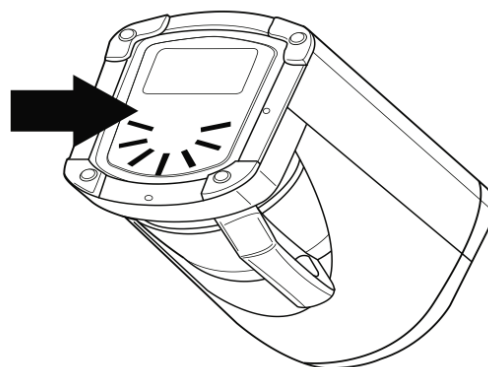

49.2 Typeplaatje

Het typeplaatje met de aansluit- en vermogensgegevens bevindt zich aan de achterkant van het apparaat.

50 Bediening en gebruik

In dit hoofdstuk krijgt u belangrijke aanwijzingen m.b.t. de bediening van het apparaat. Neem de aanwijzingen in acht om gevaren en beschadigingen te voorkomen.

⚠️ WARNUNG Waarschuwing

- ▶ Het apparaat tijdens gebruik niet uit het oog verliezen, zodat er bij gevaren snel ingegrepen kan worden.

50.1 Vorbereiden van het koffiezetapparaat

Reinig de filterhouder, het filter, de koffiekkan en het deksel voor het eerste gebruik van het koffiezetapparaat in het bovenste deel van uw vaatwasmachine of met de hand in warm zeepsop (zie afb. 2).

De buitenzijde van het koffiezetapparaat, het bedieningspaneel en de warmhoudplaat mogen alleen worden gereinigd met een zachte, vochtige doek.

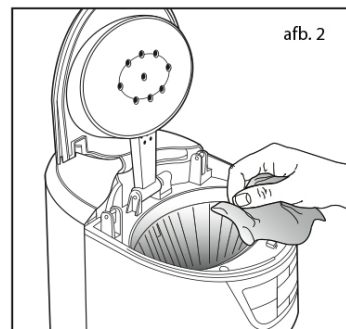

HINWEIS Tip

- ▶ Reinig de warmhoudplaat alleen als deze volledig is afgekoeld.
- ▶ Gebruik geen scherpe of schurende reinigingsmiddelen voor het reinigen.
- ▶ Dompel het apparaat nooit in water of andere vloeistoffen.

Vul nadat alle onderdelen de eerste keer zijn gereinigd, de watertank tot markering 12. Laat doorlopen zoals beschreven in het hoofdstuk "50.2.1 Koffie zetten", maar doe geen koffie in het filter. Schakel het koffiezetapparaat hierna uit en gooi het water uit de koffiekan weg.

Het koffiezetapparaat bevat een afneembare watertank. Til het deksel van de watertank op en gebruik de vingergreep om de tank af te nemen (zie afb. 3.1). De watertank mag alleen verwijderd worden voor vullen en reinigen.

Verwijder om de binnenzijde van de watertank te reinigen, deze van de basis en reinig hem met warm zeepsop. De watertank is vaatwasmachinebestendig (alleen in het bovenste deel van de vaatwasmachine).

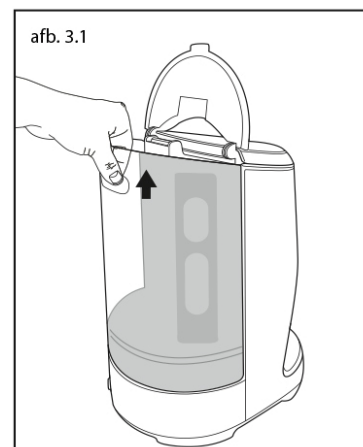

50.2 Gebruik

Het gemakkelijk bedienbare, programmeerbare digitale display vertelt u wanneer uw koffie klaar is en let bovendien op de versheid van de koffie in de koffiekan. Het was nog nooit zo gemakkelijk om een perfecte kop of kan koffie te zetten.

50.2.1 Koffie zetten



1. Steek de stekker in het stopcontact. De klokcijfers in het bedieningsveld gaan branden. Volg het hoofdstuk „50.3.2 Instellen van de tijd, timer en automatisch koffie zetten“ om de tijd in te stellen.

HINWEIS Tip

- ▶ De tijd hoeft niet ingesteld te zijn om koffie te zetten.
- ▶ Als er geen koffie wordt gezet, wordt het bedieningsveld na 2 seconden donker. Druk op elke gewenste knop behalve op  om het weer aan te zetten.

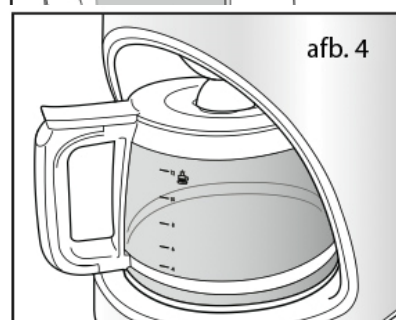
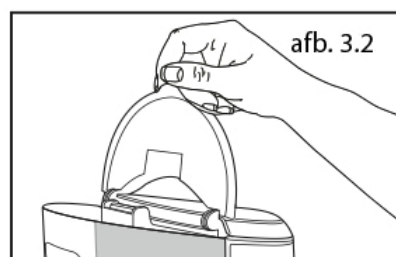
2. Open het deksel van de watertank (zie afb. 3.2).
3. Gebruik de koffiekan om de watertank te vullen met de gewenste hoeveelheid koud water of verwijder de watertank zoals getoond in afb. 3.1 en vul de tank rechtstreeks met koud water uit de kraan.
4. In de watertank is een teken 2-12 kopjes, op de schaal van de koffiepot van 4 tot 12 kopjes weergegeven (zie afb. 4). De waterhoeveelheid markeert het aantal koppen koffie dat gezet wordt.
5. De hoeveelheid gezette koffie wijkt iets af van de gevulde hoeveelheid water, omdat de gemalen koffie wat water absorbeert.



6. Open het filterdeksel. Plaats het permanente filter of een passend papieren filter (maat 4) in de filterhouder (zie afb. 5).
7. Vul met gemalen koffie. De hoeveelheid koffie hangt af van uw persoonlijke smaak (we raden een niet-afgestreken eetlepel per twee koppen koffie aan). Experimenteer met verschillende hoeveelheden koffie tot u uw perfecte smaak hebt bereikt. U kunt ook proberen om een papieren filter in het permanente filter te leggen.
8. Sluit het filterdeksel en het deksel van de watertank. Schuif de koffiekop op de warmhoudplaat.
9. De standaard instelling van de koffiemachine is gemiddeld sterke koffie. Indien gewenst zet u sterke koffie door op de knop  te drukken voor u op  drukt.
10. Druk op de knop  om te beginnen met koffiezetten. Na een aantal seconden hoort u dat het water door het filter stroomt. Als al het water door het filter in de koffiekop is gestroomd, piept het koffiezetapparaat 3 keer en gaat het apparaat automatisch over in de warmhoudstand.
11. Voor uitgesteld koffiezetten, volgt u het hoofdstuk „50.3.2 Instellen van de tijd, timer en automatisch koffie zetten“.

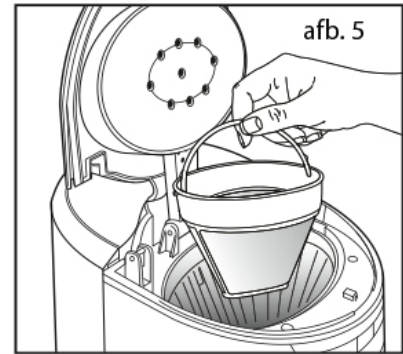

HINWEIS Tip

- ▶ Er gaat een blauw licht branden tussen de watertank terwijl de koffie wordt gezet. Het licht gaat uit na afloop van de warmhoudstand.
12. De warmhoudplaat houdt uw koffie, nadat deze gezet is, 40 notulen warm. Als alle koffie al voor afloop van de 40 notulen warmhoudtijd uit de koffiekop is gehaald, haalt u de koffiekop van de warmhoudplaat. Zet geen lege koffiekop op de warmhoudplaat als deze nog zeer warm is.

HINWEIS Tip

- ▶ Om de hete plaat uit te schakelen voordat de 40 minuten warm hold tijd voorbij is, drukt u op .

50.2.2 Drip Stop-functie

Met de Drip Stop-functie kunt u de koffiekop uit het koffiezetapparaat halen om een kop te vullen met koffie voordat alle koffie gezet is.

Als de koffiekop verwijderd wordt, stopt een speciaal ventiel de koffiestroom vanuit het filter in de koffiekop. Het zetten van de koffie stopt echter niet.

HINWEIS Tip

- ▶ Als de koffiekop niet binnen 20 seconden weer op de warmhoudplaat wordt gezet, overstroomt het water met de koffie uit het filter.

50.3 Bedieningsveld



50.3.1 Audiosignalen

1. Als de stekker van het koffiezetapparaat wordt ingestoken, klinkt er één pieptoon.
2. Als het koffiezetten klaar is, klinken er drie pieptonen.
3. Als de warmhoudtijd van 40 notulen voorbij is, klinken er 5 pieptonen.

50.3.2 Instellen van de tijd, timer en automatisch koffie zetten

Gebruik de knop **Hr** en de knop **Min** om de tijd in te stellen.

1. Als de stekker van het koffiezetapparaat wordt ingestoken, wordt de vooraf ingestelde tijd 12:00 uur aangegeven.
2. Druk op de knop **Hr** om de uren in te stellen (12:00 AM en 11:00 PM).
3. Druk op de knop **Min** om de minuten in te stellen (tussen 0 en 59).
4. U kunt het instellen versnellen door de knop ingedrukte te houden.
5. De klok geeft de juiste tijd aan zodra de knoppen **Hr** en **Min** worden losgelaten.

Gebruik de knoppen **Hr** en **Min** om automatisch koffiezetten in te stellen.





1. Stel eerst de tijd in (zie boven).
2. Druk op de knop **☰**. De knop gaat branden en in het display knippert de ingestelde tijd.
3. Stel binnen 5 seconden met de knoppen **Hr** en **Min** in hoe laat het apparaat moet beginnen met koffie zetten. Als u niks invoert, keert het display terug naar de gewone tijd.

HINWEIS Tip



► Controleer of de tijd juist is ingesteld (AM of PM).

4. Druk op de knop **⏪** als de juiste tijd wordt weergegeven in het display. De knop **☰** gaat uit en de knop **⏩** gaat nu branden, wat betekent dat de tijd voor het koffiezetten is ingesteld. Het display keert terug naar de gewone tijd.

HINWEIS Tip

- ▶ Om de ingestelde tijd te controleren, drukt u op de brandende knop  om de ingestelde tijd te wissen. Druk op de knop . De eerder ingestelde tijd verschijnt op het display. Druk opnieuw op de knop  om de instelling te behouden en de automatische koffiezetfunctie opnieuw te activeren.
- ▶ Druk op de brandende knop  om de functie te wissen. De knop gaat dan uit.

50.3.3 Knop 1-4 Cup

Deze speciale functie optimaliseert de smaak als u 1-4 koppen koffie wilt zetten. Druk op de knop  voor u op  drukt. Beide knoppen gaan branden. Als de koffie gezet is, klinken er 3 pieptonen, de knop  gaat uit en het apparaat gaat naar de warmhoudstand.

51 Reiniging en onderhoud

In dit hoofdstuk krijgt u belangrijke informatie m.b.t de reiniging en het onderhoud van het apparaat. Neem de aanwijzingen in acht om beschadigingen door verkeerde reiniging van het apparaat te voorkomen en een storingvrij gebruik te waarborgen.

51.1 Veiligheidsvoorschriften

▲VORSICHT Voorzichtig

Let op de volgende veiligheidsvoorschriften, voordat u met de reiniging van de machine beginnen:

- ▶ Trek het netsnoer van het apparaat voor de reiniging, en wanneer het niet wordt gebruikt, uit het stopcontact.
- ▶ Het apparaat, het snoer en de stekker niet in contact brengen met water en andere vloeistoffen en niet in de afwasmachine plaatsen.
- ▶ Gebruik voor de reiniging geen metalen borstel of andere scherpe, schurende voorwerpen.

51.2 Reinigen van het koffiezetapparaat en vervangen van het koolstoffilter

Minerale afzettingen uit het water kunnen uw koffiezetapparaat verstoppen. Na elke 70 koffiecycli gaat de knop  branden. Reinig het apparaat en vervang het filter als volgt:

1. Druk op de knop  in het bedieningsveld om het blauwe licht uit te schakelen en de telling te wissen (afb. 7).

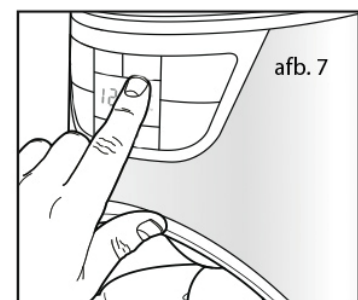

2. Open de watertank en trek het waterfilter eruit (afb. 8).
3. Doe schoonmaakazijn in de watertank (tot de markering 6 cups).
4. Vul aan met koud water (tot de markering 12 cups).
5. Doe een papieren filter in de filterhouder, sluit het deksel en plaats de lege koffiekkan op de warmhoudplaat.

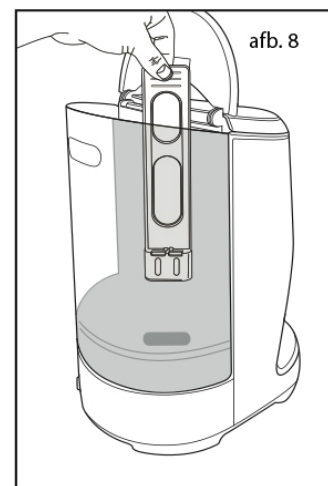

HINWEIS Tip

► Gebruik het permanente filter niet tijdens dit proces!

6. Druk op de knop  om het koffiezetproces te starten en laat de helft van het azijn/watermengsel door het filter in de koffiekkan lopen.
7. Druk op de knop  om het zetproces te stoppen. Laat het mengsel nog minimaal 15 min. in de koffiekkan en de watertank om eventuele afzettingen los te weken.
8. Druk opnieuw op de knop  om het koffiezetproces weer te starten en laat de rest van het mengsel door het filter in de koffiekkan lopen. Als het zetten klaar is, wacht u tot het koffiezetapparaat is afgekoeld en gooit dan het water uit de koffiekkan. Verwijder het papieren filter.
9. Vul de watertank met koud water en druk op de knop  om weer een zetproces te starten. U moet het proces eventueel nog een keer herhalen om azijnrestanten of-geuren te verwijderen.
10. Reinig de filterhouder en de koffiekkan. Open het waterfilter en verwijder het koolstoffilter. Vervang dit door een nieuw koolstoffilter dat dezelfde vorm en grootte heeft (zie afb. 9).
11. Stop het waterfilter terug in de watertank. Het koffiezetapparaat is nu gereinigd en klaar om te gebruiken.
12. Al het andere onderhoud moet worden uitgevoerd door een gekwalificeerd technicus.

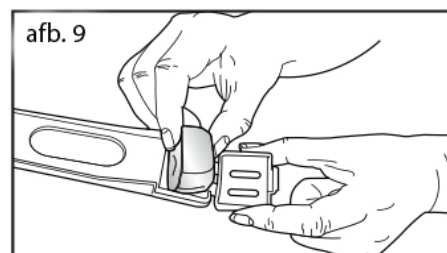

52 Afvoer van het oude apparaat

Oude elektrische en elektronische apparaten bevatten vaak nog waardevolle materialen. Ze bevatten echter ook schadelijke stoffen, die voor hun functioneren en veiligheid noodzakelijk waren. In het huishoudelijk afval of bij verkeerde behandeling kunnen deze stoffen de menselijke gezondheid en het milieu schade aanbrengen. Zet uw oude apparaat daarom nooit bij het gewone huishoudelijk vuil.



HINWEIS Tip

- Maak gebruik van de in uw woonplaats voorhanden zijnde inzamelplek voor teruggave en verwerking van oude elektrische en elektronische apparaten. Haal eventueel informatie bij uw gemeentehuis, de vuilnisophaaldienst of bij uw winkelier.
- Zorg ervoor dat uw oude apparaat tot het moment van transport op een kinderveilige plek wordt bewaard.

53 Garantie

Voor dit product geven we vanaf de dag van aankoop 24 maanden garantie op gebreken, die te herleiden zijn tot productie- of materiaalfouten. Garantieclaims volgens §439 ff. BGB-E blijven hiervan van kracht. Onder de garantie vallen niet de schaden die door onjuiste behandeling of ingebruikname ontstaan zijn, zoals gebreken die de functie of de waarde van het apparaat slechts gering beïnvloeden. Verder zijn aan slijtage onderhevige onderdelen, transportschade zo lang wij deze niet te verantwoorden hebben, als ook schaden, die door niet door ons verrichtte reparaties ontstaan zijn, uitgesloten van aanspraak op garantieclaim. Dit apparaat is vervaardigd voor huishoudelijk gebruik (kleinverbruik) en voorzien van een overeenkomstig vermogen. Een eventueel gebruik voor bedrijfsdoeleinden valt alleen onder de garantie, als de mate van gebruik te vergelijken is met het gebruik in een particulier kleinhuishouden. Het is niet voor de verdere bedrijfsdoeleinden bestemd. Bij rechtmatige reclamaties zullen wij het defecte apparaat naar ons bevinden repareren of tegen een apparaat vrij van gebreken omwisselen. Zichtbare defecten moeten binnen 14 dagen na levering aangetoond worden. Verdere claims zijn uitgesloten. Stelt u zich voor het indienen van een garantieclaim en het terugsturen van uw apparaat via onderstaand adres (altijd met bewijs van koop!) met ons in verbinding.

54 Technische gegevens

Apparaat	Koffiezetapparaat NOVEA C4
Artikel nr.	1852
Aansluitgegevens	220-240 V, 50 Hz
Power consumptie	1000 W
Afmetingen buitenkant (B x H x D)	24,8 x 41,7 x 34 cm
Netto gewicht	2,9 kg