

Погрузочный лист

A.1

Собранная печь**3**

A.2

Разобранная печь**5**

Схема покрытия

Схема обшивки

Схема дверных уплотнителей

Собранная рама платформы

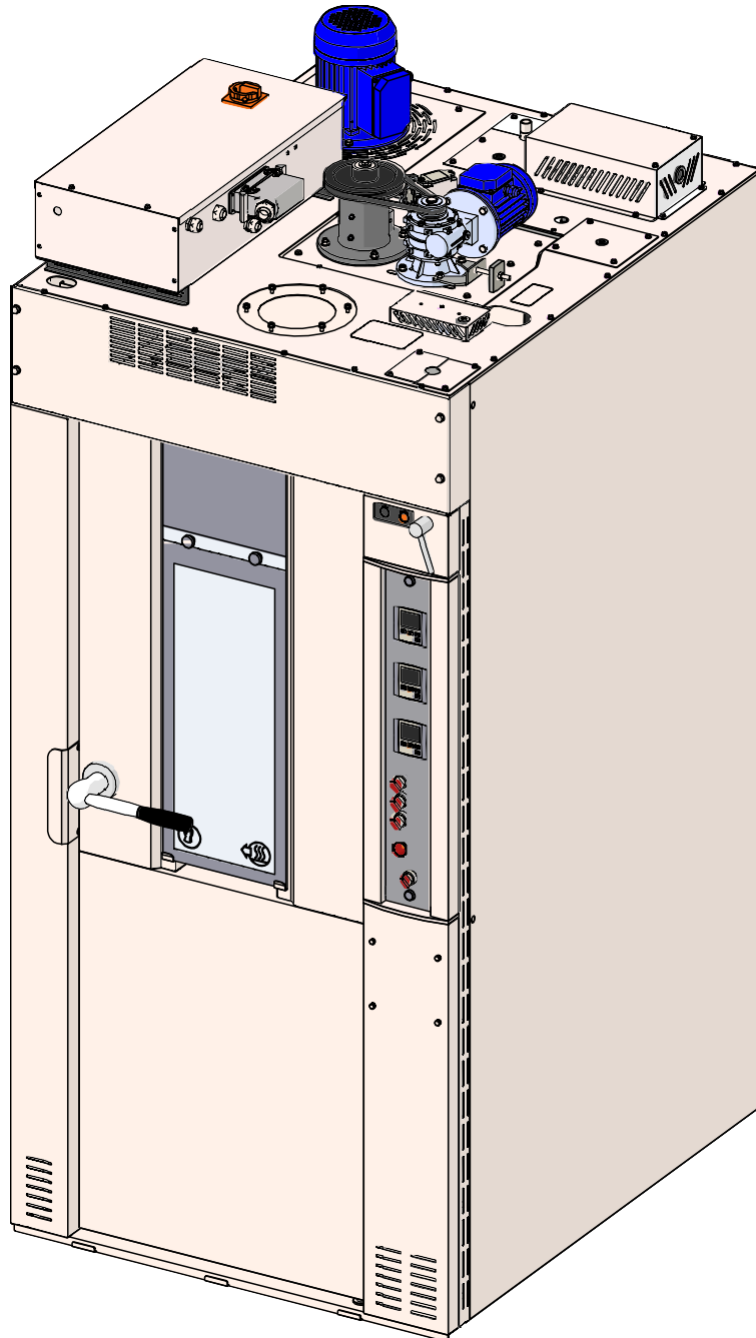





Печь поставляется со следующими предустановленными элементами

- Электрическая система
- Обшивка
- Верхние панели
- Изоляционный материал
- Увлажнитель
- Дверь
- Система вращения тележки
- Блок водоснабжения
- Теплообменник / блок ТЭНов
- Мотор вентилятора

Фланцы соединений уже загерметизированы и закреплены имеющимися винтами.

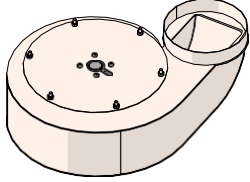
Компоненты, которые нельзя сразу установить, находятся в пекарной камере

В таблице ниже указаны вышеперечисленные компоненты.

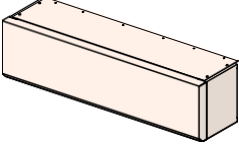
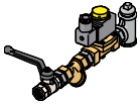
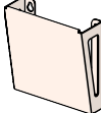
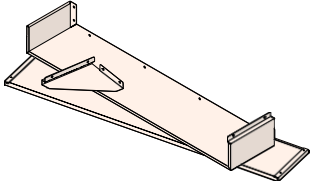
Кол-во		
1	Вытяжка пара	
1	Подкатная рампа	
1	Руководство по эксплуатации	
1	Пара перчаток для загрузки тележки в печь	
1	Вытяжной колпак	
1	Блок водоснабжения	
1	Держатель для инструментов	
1	Металлическая обшивка	

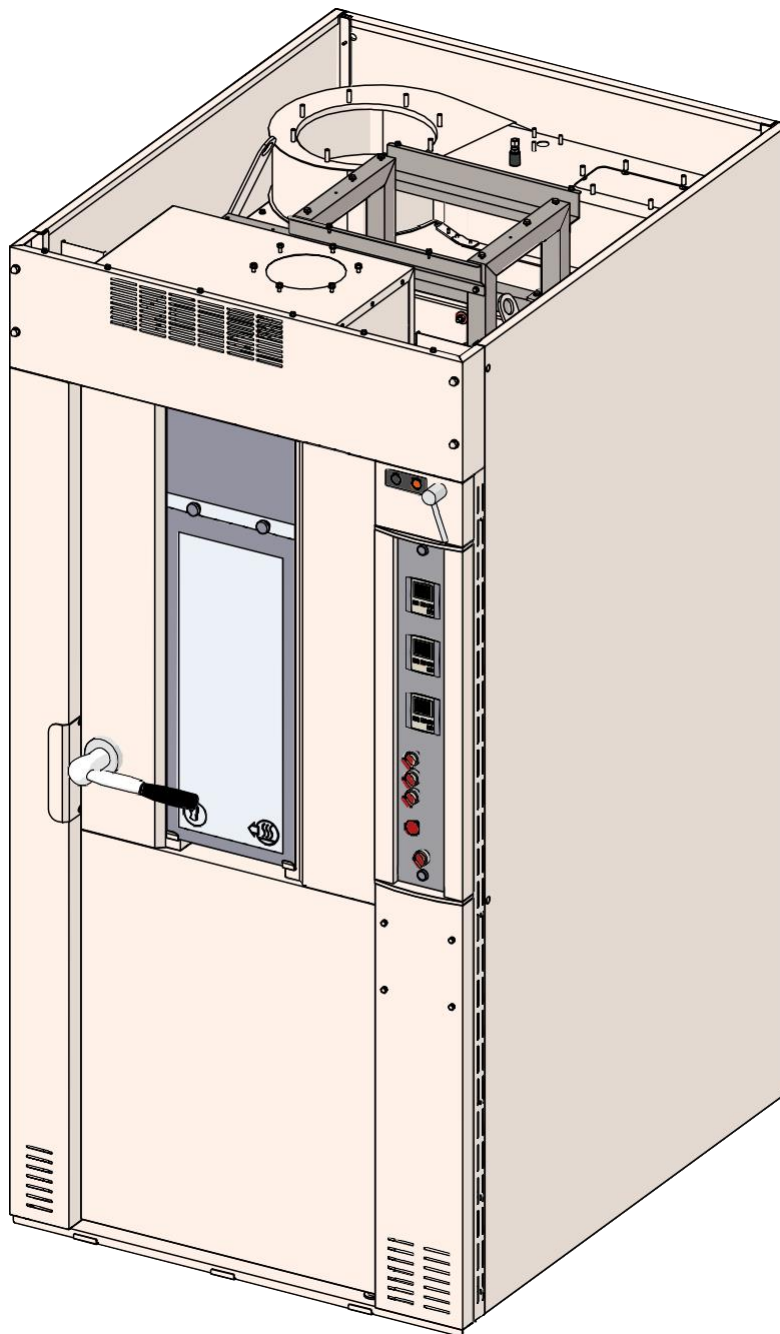

Для упрощения транспортировки (с учётом высоты печи) или установки (в случае небольших проёмов, узких коридоров и т.д.) печь можно доставить в разобранном виде







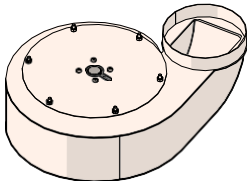

Основная рама печи доставляется только частично собранной. Она соединена по центральной линии несколькими винтами, линия соединения не загерметизирована.

Если габариты печи слишком велики, просто выкрутите указанные винты и разделите печи на меньшие блоки.

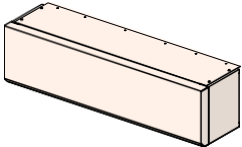

При окончательной сборке необходимо помнить, что следует тщательно загерметизировать центральное соединение и зафиксировать раму всеми прилагающимися винтами.

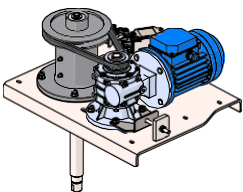
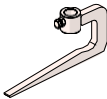
Список неустановленных частей

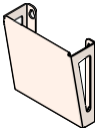
Кол-во		
1	Вытяжка пара	
1	Коробка с болтами и гайками	
1	Подкатная рампа	
1	Руководство по эксплуатации	
1	Вытяжной навес	
3	Пакеты с каменной ватой	
1	Блок вращения	
1	Крюк для тележки ** только для печей с подъемом тележки	
1	Трубка слива воды	
1	Держатель для инструментов	

1	Электрический ящик: электропитание	
1	Верхние панели защиты	
1	Вентилятор для ротационных печей	
1	Блок электронагревателей	
1	Комплект панелей обшивки	PAG.8
1	Комплект панелей верхней обшивки	PAG.10
1	Комплект уплотнителей двери	PAG.11
1	Собранная рама платформы * только для печей с платформой	PAG.12



РИС.3 А

РИС.3 В



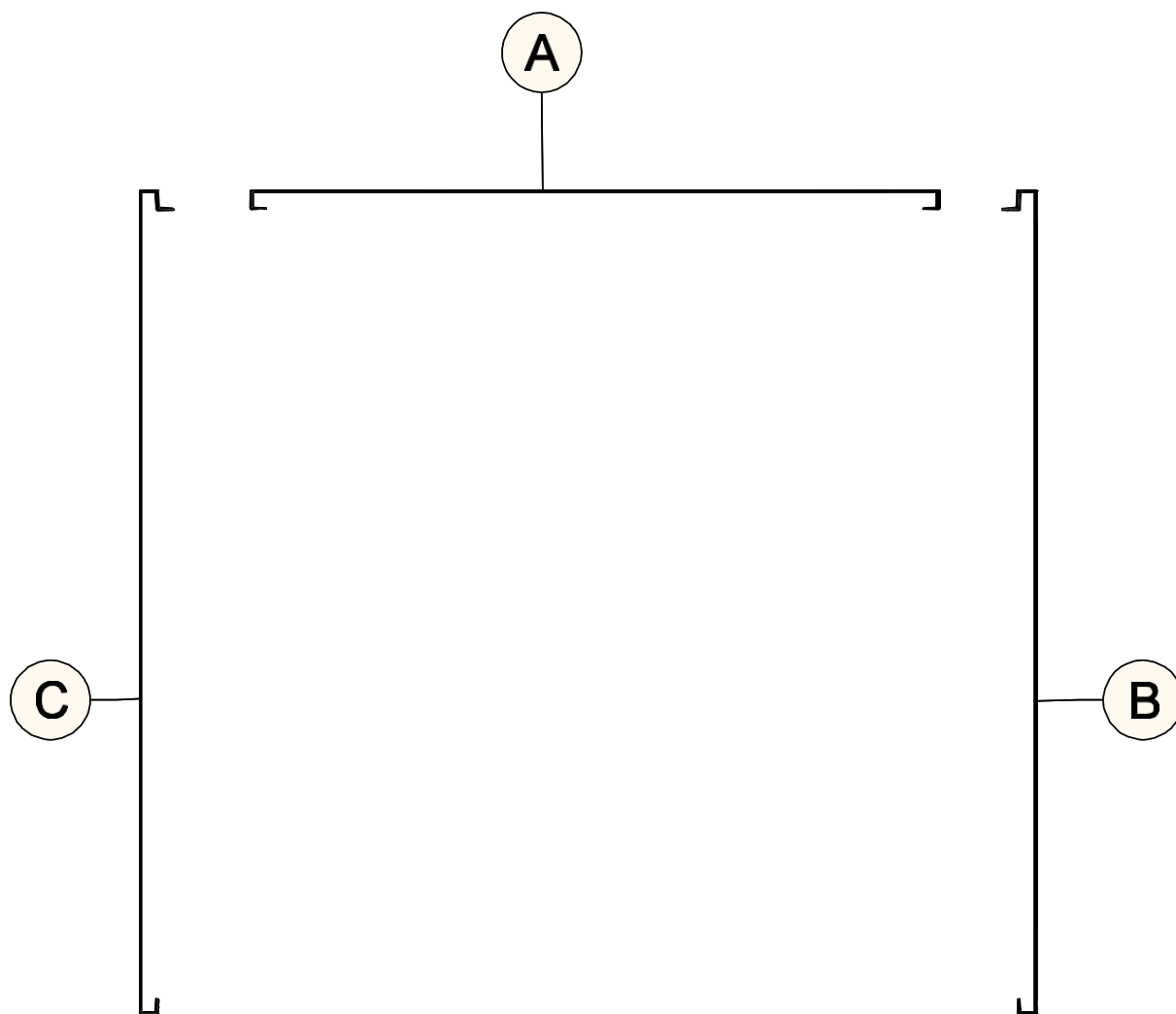
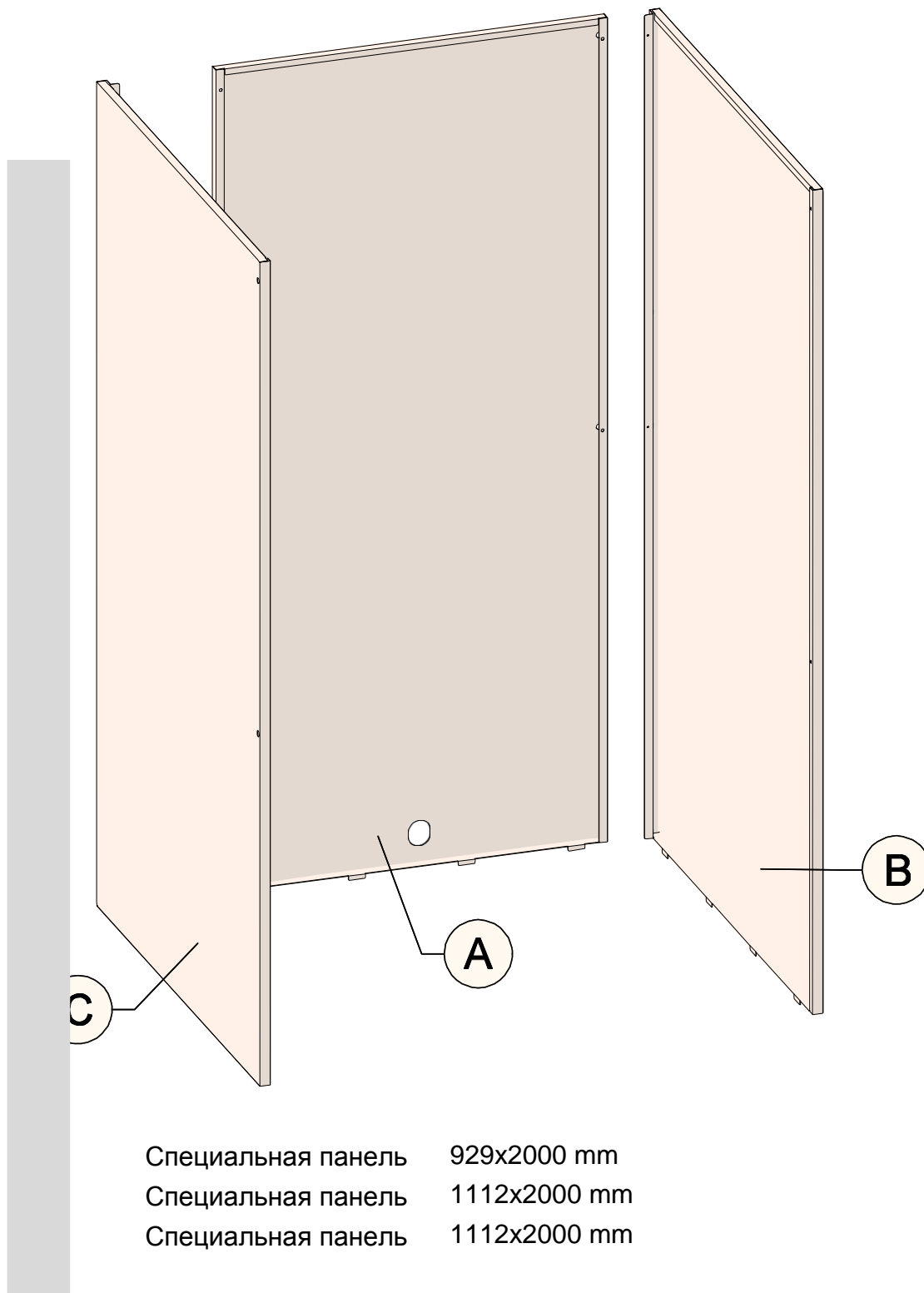
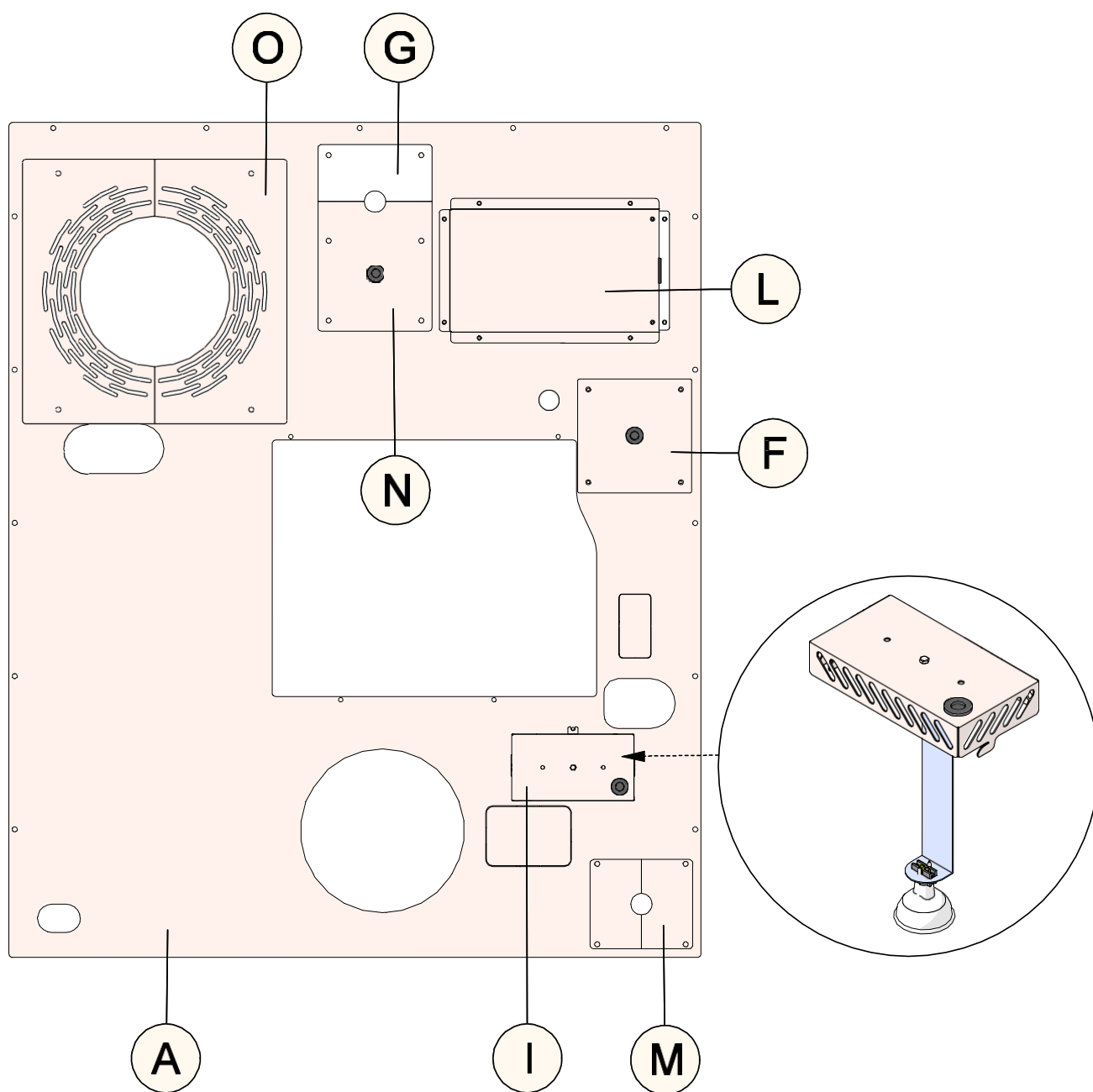

A
F
G
I
L
M
N
O

	Передняя крышка	970x1172 mm
F	Компенсирующая крышка датчика	160x160 mm
G	Крышка трубки водоснабжения	80x160 mm
I	Крышка лампы	
L	Крышка нагревательных элементов	
M	Крышка проводов электрической платы (панель управления)	Nr.02 - 72x125 mm
N	Компенсирующая крышка датчика	160x182 mm
O	Крышка мотора вентилятора	Nr.02 – 185x370 mm

РИС.5

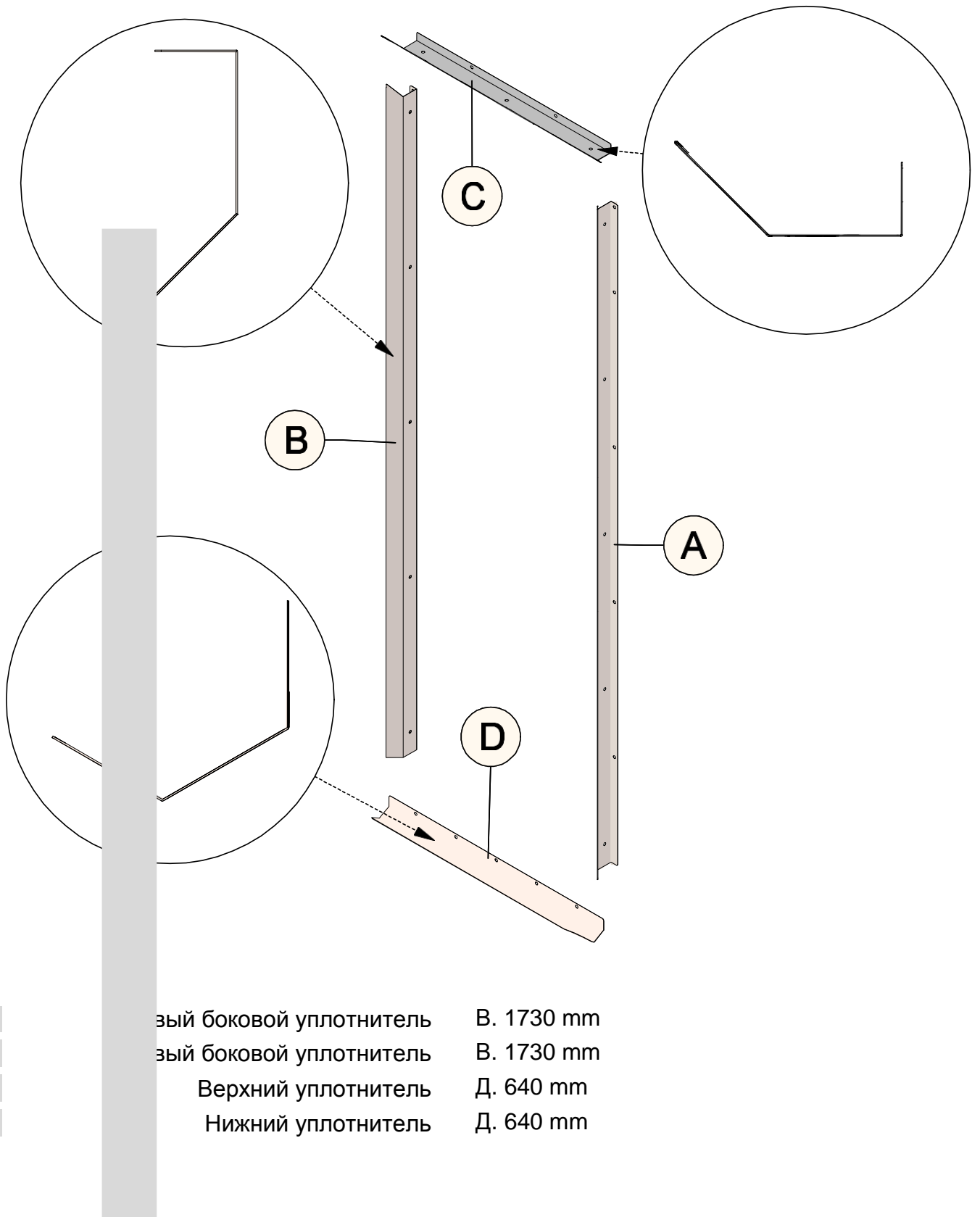

- | | | |
|---|-----------------------------|------------|
| A | Верхний боковой уплотнитель | В. 1730 mm |
| B | Нижний боковой уплотнитель | В. 1730 mm |
| C | Верхний уплотнитель | Д. 640 mm |
| D | Нижний уплотнитель | Д. 640 mm |

Собранная рама платформы

* только для печей с платформой

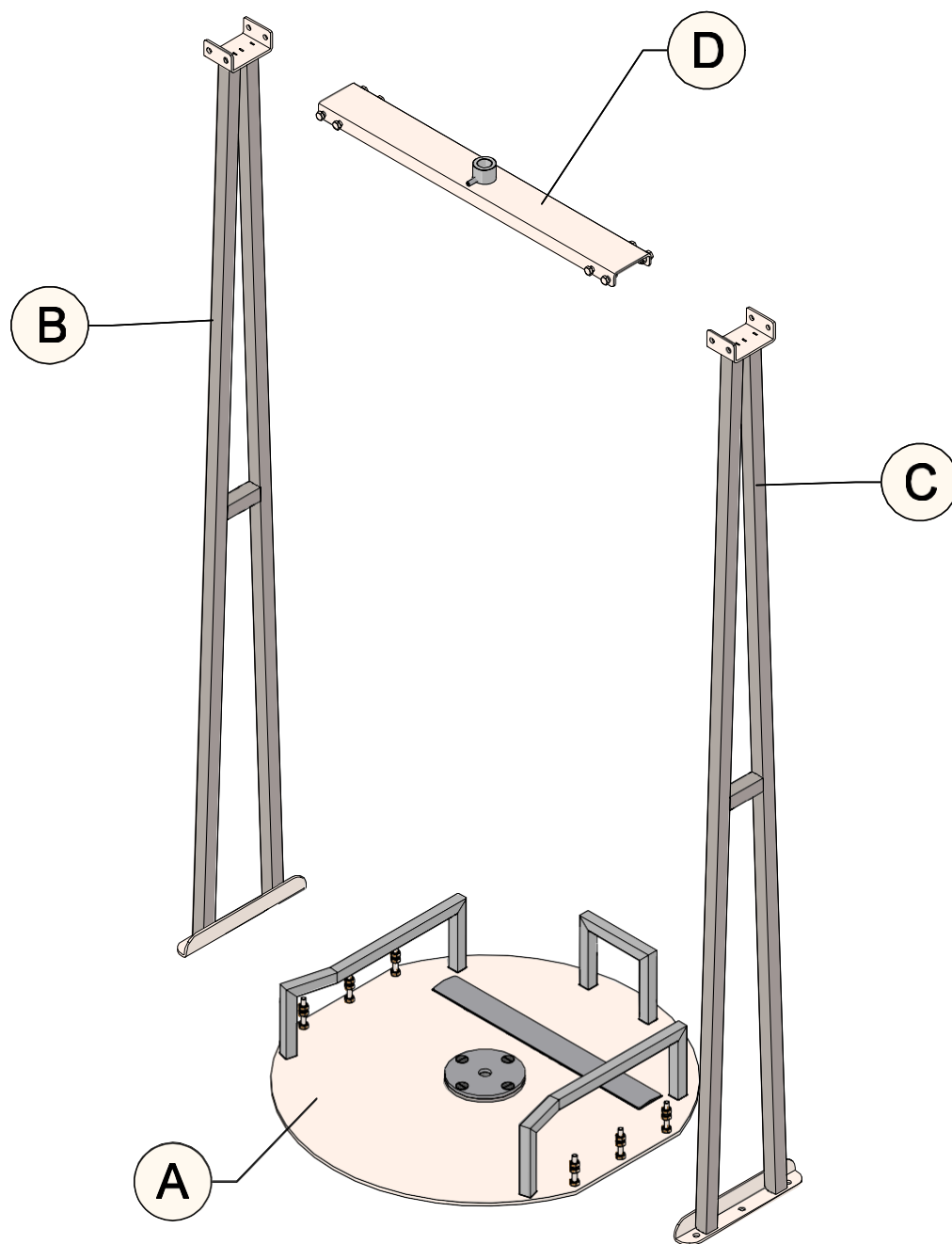

РИС.6

A
B
C
D

- A Металлическое основание Ø 660
- B Левая направляющая
- C Правая направляющая
- D Верхняя перекладина